

PR-A300SE

取扱説明書

このたびは、PR-A300SEをご利用いただきまして、まことにありがとうございます。

- ご使用前に、この「取扱説明書」をよくお読みの上、内容を理解してからお使いください。
- お読みになった後も、本商品のそばなどいつも手もとに置いてお使いください。

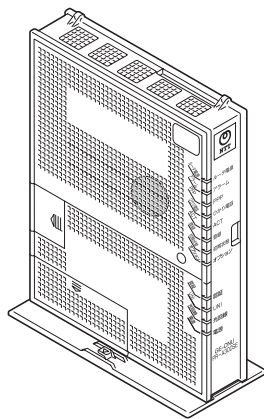
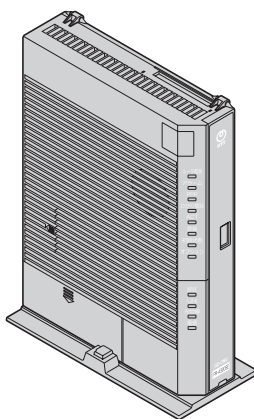

安全にお使いいただくために必ずお読みください





この取扱説明書には、あなたや他の人々への危険や財産への損害を未然に防ぎ、本商品を安全にお使いいただくために、守っていただきたい事項を示しています。

その表示と図記号の意味は次のようになっています。内容をよく理解してから本文をお読みください。

本書を紛失または損傷したときは、当社のサービス取扱所にご連絡ください。

本書中のマーク説明

■表示の説明

 警告	この表示を無視して、誤った取り扱いをすると、人が死亡または重傷を負う可能性が想定される内容を示しています。
 注意	この表示を無視して、誤った取り扱いをすると、人が傷害を負う可能性が想定される内容および物的損害のみの発生が想定される内容を示しています。
 お願い	この表示を無視して、誤った取り扱いをすると、本商品の本来の性能を発揮できなかつたり、機能停止を招く内容を示しています。
 お知らせ 	この表示は、本商品の機能、設定に関する注意事項を示しています。

■お守りいただきたい内容を次の図記号で説明しています。

△記号は、注意事項を示しています。					
 注意	 発火注意	 感電注意	 レーザ光注意		
○記号は、してはいけない内容を示しています。					
 禁止	 火気禁止	 風呂等での使用禁止	 分解禁止	 水ぬれ禁止	 ぬれ手禁止
●記号は、実行しなければならない内容を示しています。					
 電源プラグを抜く					

ご使用にあたって

本商品は、クラスB情報技術装置です。本商品は、家庭環境で使用することを目的としていますが、本商品がラジオやテレビジョン受信機に近接して使用されると、受信障害を引き起こすことがあります。

本書に従って正しい取り扱いをして下さい。

VCCI-B

- ご使用の際は取扱説明書にしたがって正しい取り扱いをしてください。
- 本商品の仕様は国内向けとなっておりますので、海外ではご利用できません。
This equipment is designed for use in Japan only and cannot be used in any other country.
- 本商品の故障、誤動作、不具合、あるいは停電などの外部要因によって、通信などの機会を逸したために生じた損害や万一本商品に登録された情報内容が消失してしまうことなどの純粋経済損失につきましては、当社は一切その責任を負いかねますので、あらかじめご了承ください。本商品に登録された情報内容は、別にメモをとるなどして保管くださるようお願いいたします。
- 本商品を設置するための配線工事および修理には、工事担任者資格を必要とします。無資格者の工事は、違法となり、また事故のもととなりますので絶対におやめください。
- 本書に、他社商品の記載がある場合、これは参考を目的としたものであり、記載商品の使用を強制するものではありません。
- 本書の内容につきましては万全を期しておりますが、お気づきの点がございましたら、当社のサービス取扱所へお申し付けください。
- この取扱説明書、ハードウェア、ソフトウェアおよび外観の内容について将来予告なしに変更することがあります。
- 本商品の電話機ポートは、加入電話の仕様とは完全に一致していないため、接続される通信機器によっては、正常に動作しないことがあります。
- 本商品の光ファイバ導入部分は当社の設備となります。通常のメンテナンスや調整などは不要です。普段はお手を触れないようお願いいたします。
- 停電時には本商品は使用できません。電源が復旧した後は、動作を確実にするため、一度電源アダプタ（電源プラグ）を電源コンセントから抜いた後、10秒以上たってからもう一度差し込んでください。
- 本商品に搭載されているソフトウェアの解析（逆コンパイル、逆アセンブル、リバースエンジニアリングなど）、コピー、転売、改造を行うことを禁止します。

【返却される場合の留意事項】

本商品は、お客様固有のデータを登録または保持可能な商品です。本商品内のデータ流出などによる不測の損害を回避するために、本商品を返却される際には、取扱説明書をご覧くださいの上、本商品内に登録または保持されたデータを消去くださいますようお願いいたします。

警告

設置場所

- **風呂、シャワー室への設置禁止**
風呂場やシャワー室などでは使用しないでください。
漏電して、火災・感電の原因となります。
- **水のかかる場所への設置禁止**
水のかかる場所で使用したり、水にぬらすなどして使用しないでください。
漏電して、火災・感電の原因となります。
- **本商品や電源アダプタ（電源プラグ）、電話機コード、USBケーブルのそばに、水や液体の入った花瓶、植木鉢、コップ、化粧品、薬用品などの容器、または小さな金属類を置かないでください。本商品や電源アダプタ（電源プラグ）、電話機コードのモジュラープラグに水や液体がこぼれたり、小さな金属類が中に入った場合、火災・感電の原因となることがあります。**
- **本商品や電源アダプタ（電源プラグ）、電話機コード、USBケーブルを次のような環境に置かないでください。火災・感電・故障の原因となることがあります。**
 - ・屋外、直射日光が当たる場所、暖房設備やボイラーの近くなどの温度が上がる場所
 - ・調理台のそばなど、油飛びや湯気の当たるような場所
 - ・湿気の多い場所や水・油・薬品などのかかる恐れがある場所
 - ・ごみやほこりの多い場所、鉄粉、有毒ガスなどが発生する場所
 - ・製氷倉庫など、特に温度が下がる場所
- **自動ドア、火災報知器などの自動制御機器の近くに置かないでください。**
本商品で無線LANをご利用の場合は、自動ドア、火災報知器などの自動制御機器の近くに置かないでください。本商品からの電波が自動制御機器に影響を及ぼすことがあり、誤動作による事故の原因となることがあります。



警告

こんなときは

● 発煙した場合

万一、煙が出ている、変なにおいがするなどの異常状態のまま使用すると、火災・感電の原因となることがあります。電源アダプタ（電源プラグ）、電話機コード、USBポートに接続している機器をそれぞれ抜いて、煙が出なくなるのを確認し、当社のサービス取扱所に修理をご依頼ください。お客様による修理は危険ですから絶対におやめください。



● 水が装置内部に入った場合

万一、本商品やケーブル、モジュラージャックの内部に水などが入った場合は、すぐに電源アダプタ（電源プラグ）を電源コンセントから抜いて、当社のサービス取扱所にご連絡ください。そのまま使用すると漏電して、火災・感電の原因となります。



● 異物が装置内部に入った場合

本商品の通風孔などから内部に金属類や燃えやすいものなどの異物を差し込んだり、落としたりしないでください。万一、異物が入った場合は、すぐに電源アダプタ（電源プラグ）を電源コンセントから抜いて、当社のサービス取扱所にご連絡ください。



そのまま使用すると、火災・感電の原因となります。特にお子様のいるご家庭ではご注意ください。



● 電源アダプタの取り扱い注意

付属の電源アダプタ以外を使用したり、付属の電源アダプタを他の製品に使用したりしないでください。火災・感電の原因となることがあります。



また、電源アダプタに物を載せたり、掛けたりしないでください。過熱し、火災・感電の原因となることがあります。



● 電源アダプタの設置の注意

電源アダプタは風通しの悪い狭い場所（収納棚や本棚の後ろなど）に設置しないでください。過熱し、火災や破損の原因となることがあります。



また、電源アダプタ本体を宙吊りに設置しないでください。電源プラグと電源コンセント間に隙間が発生し、ほこりによる火災が発生する可能性があります。

電源アダプタ（電源プラグ）は容易に抜き差し可能な電源コンセントに差し込んでください。

● 電源コードが傷んだ場合

電源コードが傷んだ（芯線の露出・断線など）状態のまま使用すると火災・感電の原因となります。すぐに電源アダプタ（電源プラグ）を電源コンセントから抜いて、当社のサービス取扱所に修理をご依頼ください。



⚠ 警告

● 電源コードの取り扱い注意

付属の電源コード以外を使用したり、付属の電源コードを他の製品に使用したりしないでください。火災・感電の原因となります。また、電源コードを傷つけたり、破損したり、加工したり、無理に曲げたり、引っ張ったり、ねじったり、束ねたりしないでください。火災・感電の原因となります。

重い物を載せたり、加熱したりすると電源コードが破損し、火災・感電の原因となります。

● 延長コード

電源アダプタ（電源プラグ）のコードには、延長コードは使わないでください。火災の原因となることがあります。

● 破損した場合

万一、落としたり、破損した場合は、すぐに電源アダプタ（電源プラグ）を電源コンセントから抜いて、当社のサービス取扱所にご連絡ください。そのまま使用すると、火災・感電の原因となることがあります。

● 異常音がしたり、キャビネットが熱くなっている場合

本商品から異常音がしたり、キャビネットが熱くなっている状態のまま使用すると、火災・感電の原因となることがあります。すぐに電源アダプタ（電源プラグ）を電源コンセントから抜いて、当社のサービス取扱所に修理をご依頼ください。

禁止事項

● たこ足配線の禁止

本商品の電源コードは、たこ足配線にしないでください。たこ足配線にするとテーブルタップなどが過熱・劣化し、火災の原因となります。

● 商用電源以外の使用禁止

AC100 V (50/60 Hz) の商用電源以外では絶対に使用しないでください。火災・感電の原因となります。

差込口が2つ以上ある壁などの電源コンセントに他の電気製品の電源アダプタ（電源プラグ）を差し込む場合は、合計の電流値が電源コンセントの最大値を超えないように注意してください。火災・感電の原因となります。

● 本商品は家庭用の電子機器として設計されております。人命に直接かわる医療機器や、極めて高い信頼性を要求されるシステム（幹線通信機器や電算機システムなど）では使用しないでください。

● 分解・改造の禁止

本商品を分解・改造しないでください。火災・感電の原因となります。



警告

● めらすことの禁止

本商品や電源アダプタ（電源プラグ）、ケーブル、モジュージャックに水が入ったりしないよう、また、ぬらさないようにご注意ください。漏電して火災・感電の原因となります。また、電話機コードのモジュージャックがぬれた場合は、乾いても、その電話機コードを使わないでください。



● めれた手での操作禁止

ぬれた手で本商品や電源アダプタ（電源プラグ）、ケーブル、モジュージャックを操作したり、接続したりしないでください。感電の原因となります。



● 本商品はレーザを使用しています。光ファイバの先端や光コネクタ接続部をのぞき込まないようにご注意ください。本商品はクラス1レーザ製品です。



● 本商品の蓋を開けて内部の光ファイバに触れたり、コネクタから光ファイバを取り外したりしないでください。レーザ光源によるけが、装置故障の原因となることがあります。



その他のご注意

● 本商品の上部にある開閉部のカバーにはPCカード等を挿入しないでください。もし誤って挿入してしまった場合は、本商品の電源を切った状態でカードの取り外しを行ってください。本商品および挿入したカードが故障することがあります。



● 本商品の上部にある開閉部付近にコインなどの小さな物を置かないでください。重みで開閉部のカバーが開き、本商品の中に入った場合、火災・感電の原因となります。



● 異物を入れないための注意

本商品やケーブル、モジュージャックの上に花びん、植木鉢、コップ、化粧品、薬品や水の入った容器、または小さな貴金属を置かないでください。こぼれたり、中に入った場合、火災・感電の原因となります。



● 航空機内や病院内などの無線機器の使用を禁止された区域では、本商品の電源を切ってください。電子機器や医療機器に影響を与え、事故の原因となります。



● 本商品は、高精度な制御や微弱な信号を取り扱う電子機器や心臓ペースメーカなどの近くに設置したり、近くで使用したりしないでください。電子機器や心臓ペースメーカなどが誤動作するなどの原因となることがあります。また、医療用電子機器の近くや病院内など、使用を制限された場所では使用しないでください。



⚠ 注意

- 本商品を医療機器や高い安全性が要求される用途では使用しないでください。
人が死亡または重傷を負う可能性があり、社会的に大きな混乱が発生する恐れがあります。



設置場所

- **火気のそばへの設置禁止**
本商品やケーブル類、電源コード、電源アダプタを熱器具に近づけないでください。ケースやケーブルの被覆などが溶けて、火災・感電の原因となることがあります。
- **温度の高い場所への設置禁止**
直射日光の当たる場所や、温度の高い場所（40℃以上）、発熱する装置のそばに置かないでください。内部の温度が上がり、火災の原因となることがあります。
- **温度の低い場所への設置禁止**
本商品を製氷倉庫など特に温度が下がる場所に置かないでください。本商品が正常に動作しないことがあります。
- **湿度の高い場所への設置禁止**
風呂場や加湿器のそばなど、湿度の高い場所（湿度80%以上）では設置および使用はしないでください。火災、感電、故障の原因となることがあります。
- **油飛びや湯気の当たる場所への設置禁止**
調理台のそばなど油飛びや湯気が当たるような場所、ほこりの多い場所に置かないでください。火災・感電の原因となることがあります。
- **不安定な場所への設置禁止**
ぐらついた台の上や傾いた場所、振動、衝撃の多い場所など、不安定な場所に置かないでください。
また、本商品の上に重い物を置かないでください。バランスがくずれて倒れたり、落下してけがの原因となることがあります。
- 本商品を逆さまに置かないでください。



⚠ 注意

● 通風孔をふさぐことの禁止

本商品の通風孔をふさがしないでください。通風孔をふさぐと内部に熱がこもり、火災の原因となることがあります。次のような使いかたはしないでください。

- ・ 横向きに寝かせる
- ・ 収納棚や本棚などの風通しの悪い狭い場所に押し込む
- ・ じゅうたんや布団の上に置く
- ・ テーブルクロスなどを掛ける
- ・ 毛布や布団をかぶせる



● 横置き・重ね置きの禁止

本商品を横置きや重ね置きしないでください。横置きや重ね置きすると内部に熱がこもり、火災の原因となることがあります。



● 温度変化の激しい場所（クーラーや暖房機のそばなど）に置かないでください。本商品やケーブルの内部に結露が発生し、火災・感電の原因となります。



● 本商品を壁に取り付けるときは、本商品の重みにより落下しないようしっかりと取り付け設置してください。落下して、けが・破損の原因となることがあります。



● 屋外には設置しないでください。屋外に設置した場合の動作保証はいたしません。



● 塩水がかかる場所、亜硫酸ガス、アンモニアなどの腐食性ガスが発生する場所で使用しないでください。故障の原因となることがあります。



禁止事項

● 乗ることの禁止

本商品に乗らないでください。特に小さなお子様のいるご家庭ではご注意ください。壊れてけがの原因となることがあります。



● お客様ご自身で本商品の蓋を開けないでください。万一蓋が開いてしまった場合には当社のサービス取扱所までご連絡ください。光ファイバ破損の恐れがあります。



● 光ファイバケーブルなどのケーブル類を「引っ張る、束ねる、無理に折り曲げるまたは加工する」ことはしないでください。また光ファイバケーブルなどのケーブル類の上に物を載せないでください。ケーブルの損傷、装置故障の恐れがあります。



● 運用中、本商品は発熱しますので、本商品には長時間触れないでください。低温やけどの原因となることがあります。



● 光ファイバケーブルなどのケーブル類、電源コードにひっかからないようご注意ください。お子様のいるご家庭では十分にご注意ください。装置故障の恐れがあります。



⚠ 注意

電源

● プラグの取り扱い注意

電源アダプタ（電源プラグ）は電源コンセントに確実に差し込んでください。抜くときは、必ずプラグを持って抜いてください。電源コードを引っ張るとコードが傷つき、火災・感電の原因となることがあります。

電源アダプタ（電源プラグ）の金属部に金属などが触れると火災、感電の原因となります。

● 電源アダプタ（電源プラグ）の清掃

電源アダプタ（電源プラグ）と電源コンセントの間のほこりは、定期的（半年に1回程度）に取り除いてください。火災の原因となることがあります。

清掃の際は、必ず電源アダプタ（電源プラグ）を電源コンセントから抜いてください。火災・感電の原因となることがあります。

● 長期不在時の注意

長期間ご使用にならないときは、安全のため必ず電源アダプタ（電源プラグ）を電源コンセントから抜いてください。

● 本商品の電源アダプタ（電源プラグ）の抜き差しをする場合は、電源アダプタ（電源プラグ）を電源コンセントから抜いたら、10秒以上空けてから差し込んでください。



その他のご注意

● 移動させるときの注意

移動させる場合は、電源アダプタ（電源プラグ）を電源コンセントから抜き、光ファイバケーブル以外の外部の接続線を外したことを確認の上、行ってください。コードが傷つき、火災・感電の原因となることがあります。

故障の原因となる場合がありますので、光ファイバ導入部分はお手を触れないようにお願いします。

● 雷のときの注意

落雷の恐れのあるときは、電源アダプタ（電源プラグ）を電源コンセントから抜いてご使用をお控えください。

落雷時に、火災、感電、故障の原因となることがあります。

雷が鳴りだしたら、電源コードに触れたり、周辺機器の接続をしたりしないでください。落雷による感電の原因となります。

● 火災・地震などが発生した場合、本商品の状態を確認し、異常が認められた場合には当社のサービス取扱所までご連絡ください。装置故障の恐れがあります。

● 本書にしたがって接続してください。

間違えると接続機器や回線設備が故障することがあります。



注意

- 本商品の光ファイバ導入部分操作は専門の作業者が行うようにしてください。
装置故障の恐れがあります。



お願い

設置場所

- 本商品を安全に正しくお使いいただくために、次のような場所への設置は避けてください。
 - ・ほこりや振動が多い場所
 - ・気化した薬品が充満した場所や、薬品に触れる場所
 - ・ラジオやテレビなどのすぐそばや、強い磁界を発生する装置が近くにある場所
 - ・特定無線局や移動通信体のある屋内
 - ・盗難防止装置など 2.4 GHz 周波数帯域を利用している装置のある屋内
 - ・高周波雑音を発生する高周波マシン、電気溶接機などが近くにある場所
- 本商品は、縦置きの場合はスタンドを取り付けて設置してください。
また、壁掛け設置をする場合には、付属の壁掛け設置用ネジを使用して、スタンドの底面が壁側になるように固定し、本商品の背面が下になるように設置してください。
転倒、落下により、けが、故障の原因となることがあります。
- 本商品を電気製品・AV・OA 機器などの磁気を帯びている場所や電磁波が発生している場所に置かないでください。(電子レンジ、スピーカ、テレビ、ラジオ、蛍光灯、電気こたつ、インバータエアコン、電磁調理器など)
 - ・磁気や電気雑音の影響を受けると雑音が大きくなったり、通話ができなくなることがあります。(特に電子レンジ使用時には影響を受けることがあります。)
 - ・テレビ、ラジオなどに近いと受信障害の原因となったり、テレビ画面が乱れることがあります。
 - ・放送局や無線局などが近く、雑音が大きいときは、本商品の設置場所を移動してみてください。
- 本商品をコードレス電話機やテレビ、ラジオなどをお使いになっている近くで使用すると影響を与える場合があります。
- 無線 LAN アクセスポイントと無線 LAN 端末の距離が近すぎるとデータ通信でエラーが発生する場合があります。1 m 以上離してお使いください。

STOP

お願い

- 本商品とコードレス電話機や電子レンジなどの電波を放射する装置との距離が近すぎると通信速度が低下したり、データ通信が切れる場合があります。また、コードレス電話機の通話にノイズが入ったり、発信・着信が正しく動作しない場合があります。このような場合は、お互いを数メートル以上離してお使いください。
- 本商品の隙間から虫が入ると、故障の原因となることがあります。
 - ・ 厨房や台所などに設置するときは、虫が入らないようにご注意ください。

禁止事項

- 動作中にケーブル類が外れたり、接続が不安定になると誤動作の原因となり、大切なデータを失うことがあります。動作中は、コネクタの接続部には絶対に触れないでください。
- 落としたり、強い衝撃を与えないでください。故障の原因となることがあります。
- 本商品は家庭用の電子機器として設計されております。本商品にパソコンなどの電子機器を非常に多く接続し、通信が集中した場合に、本商品が正常に動作できない場合がありますのでご注意ください。

日頃のお手入れ

- 本商品のお手入れをする際は、安全のため必ず電源アダプタ（電源プラグ）を電源コンセントから抜いて行ってください。
- 汚れたら、乾いた柔らかい布でふき取ってください。汚れのひどいときは、中性洗剤を含ませた布でふいた後、乾いた布でふき取ってください。化学ぞうきんの使用は避けてください。なお、中性洗剤を含ませた布でふく場合に、コネクタやケーブル類に中性洗剤が付着しないように、注意してください。もし付着した場合は、乾いた布でよくふき取った後、十分に乾燥させてください。
- 本商品に殺虫剤などの揮発性のものをかけたりしないでください。また、ゴムやビニール、粘着テープなどを長時間接触させないでください。変形や変色の原因となることがあります。

ご利用前の注意事項

通信に関する注意事項

- お客様宅内での接続環境により、最大通信速度が得られない場合や、通信速度が変動する状態または通信が利用できない状態となる場合があります。
- インターネット常時接続をご利用の場合、ネットワークを介して外部からの不正侵入および情報漏洩などの危険が増えます。必要に応じて、お客様のパソコン上にファイアウォールのソフトウェアをインストールするなどの対応をお願いいたします。

電話機能に関する注意事項

- ひかり電話をご利用いただくためには、ひかり電話サービス契約が必要です。
- 本商品の電源が入っていない場合は、ひかり電話をご利用いただくことはできません。
- ひかり電話でファクスやアナログモデム通信を行った場合、あるいは音声ガイドなどで通話中にプッシュ信号の入力が必要な場合は、通信に失敗することがあります。通信が失敗した場合でも、失敗するまでの通信に対して使用料金がかかります。
- ひかり電話や映像コンテンツの視聴などを同時に行い、本商品に負荷がかかった場合に、映像コンテンツの視聴に影響を及ぼす可能性があります。
- お客様のご利用環境によっては、ひかり電話の通話が安定しない可能性があります。
- ひかり電話使用中に本商品の電源が切れた場合、通話が切断されます。また、再起動中、バージョンアップ中は通話できません。
- ひかり電話使用中、および使用後一定時間は、「無線 LAN 簡単セットアップ」での設定が行えない場合があります。ひかり電話使用終了後一定時間たってから設定を行ってください。
- ひかり電話使用中、および使用後一定時間は、「Web 設定」などでの本商品の再起動を伴う操作は行えない場合があります。その場合は、ひかり電話使用終了後一定時間たってから、再度操作を行ってください。
- 「Web 設定」や「らくらくスタートボタン」からの設定、電話機からの設定、ひかり電話に対応した IP 端末からの自動設定により、ひかり電話の通話や内線通話、着信音（着信中のナンバー・ディスプレイ表示など）、通信が切断される場合があります。
- 「Web 設定」、電話機からの設定により、ひかり電話に対応した IP 端末やパソコンなどの通信が切断される場合があります。LAN 側の設定や無線設定を変更する場合は、通信を終了してから行ってください。

- 本商品に接続した電話機の ACR 機能・LCR 機能または 0036、0039 など付与機能がオンの場合、ひかり電話が発信できない場合があります。ACR 機能・LCR 機能または 0036、0039 など付与機能をオフにしてご利用ください。(設定方法などはお使いの電話機の取扱説明書などをご確認ください。)
- 本商品は、ファームウェアを常に最新の状態に保つため、最新のファームウェアが確認されると、あらかじめ設定された時間帯に合わせて、自動的にファームウェアの更新を行います。ファームウェアの更新機能の詳細については、本書の「9章 本商品のバージョンアップ」よりご確認ください。なお、ファームウェアの自動更新について、以下の点にご注意ください。
 - ・ ひかり電話使用中、および使用後一定時間は、本商品のファームウェアの更新が行われない場合があります。その場合は、使用後一定時間たってからファームウェアの更新を行ってください。
 - ・ ファームウェアの更新中(1分程度)は、ひかり電話がご利用になれません。緊急通報などもご利用になれませんのでご注意ください。
 - ・ ファームウェアの更新中(1分程度)は、すべての接続が切断されます。インターネットや映像コンテンツ視聴などの各サービスをご利用中に、ファームウェアの更新が実行される場合がありますので、ご注意ください。
 - ・ ファームウェアの自動更新が実行されると、ご利用中のインターネットや映像コンテンツ視聴などの各サービスが中断される場合があります。ファームウェアの更新が終了するまでしばらくお待ちください。

お客様情報に関する注意事項

- 本商品は、お客様固有のデータを登録または保持可能な商品です。本商品内のデータが流出すると不測の損害を受ける恐れがありますので、データの管理には十分お気をつけください。
- 本商品を返却される場合は、本商品を初期化することにより、本商品内のデータを必ず消去してください。
- 本商品の初期化は、本書に記載された初期化方法の手順にしたがって実施してください。

有線 LAN に関する注意事項

- 最大 1 Gbps (規格値)、最大 100 Mbps (規格値) および最大 10 Mbps (規格値) は 100BASE-T、100BASE-TX および 10BASE-T の有線 LAN 規格の理論上の最大値であり、実際のデータ転送速度 (実効値) を示すものではありません。

無線 LAN に関する注意事項

- 最大 300 Mbps (規格値) や最大 54 Mbps (規格値)、最大 11 Mbps (規格値) は、IEEE802.11 の無線 LAN 規格の理論上の最大値であり、実際のデータ転送速度 (実効値) を示すものではありません。
- 無線 LAN の伝送距離や伝送速度は、周囲の環境条件 (通信距離、障害物・電子レンジなどの電波環境要素、使用するパソコンの性能、ネットワークの使用状況など) により大きく変動します。
- 本商品を IEEE802.11a (W52、W53) で使用する場合、屋外での使用は法令により禁止されています。
- IEEE802.11a (W53) または IEEE802.11a (W56) を選択した場合は、法令により次のような制限事項があります。
 - ・各チャンネルの通信開始前に、1 分間のレーダー波検出を行いますので、その間は通信を行えません。
 - ・通信中にレーダー波を検出した場合は、DFS 機能により自動的にチャンネルを変更しますので、通信が中断されることがあります。
 - ・DFS 機能により自動的にチャンネルを変更した場合は W52 のチャンネルに再設定します。
- IEEE802.11a (W52) は 5.2GHz 帯、IEEE802.11a (W53) は 5.3 GHz 帯の周波数を使用しています。
IEEE802.11a (W56) は 5.6GHz 帯の周波数を使用しています。
- IEEE802.11b、IEEE802.11g および IEEE802.11n を使用する機器が混在している場合は、IEEE802.11n を使用する機器のスループットが著しく下がることがあります。
- IEEE802.11n 通信を行うためには、無線 LAN 端末の暗号化を「なし」、「WPA-PSK (AES)」または「WPA2-PSK (AES)」(推奨) に設定する必要があります。

USB ポートに関する注意事項

- USB ポートに接続した USB 機器内のファイルへアクセス中に、USB 機器やパソコンを本商品から外したり、本商品の電源を切ったりすると、アクセス中のデータが壊れる場合がありますので、ご注意ください。

電波に関するご注意

無線 LAN 機器の電波に関するご注意

本商品を IEEE802.11b、IEEE802.11g および IEEE802.11n で利用時は、2.4GHz 帯域の電波を利用しており、この周波数帯では電子レンジなどの産業・科学・医療用機器のほか、他の同種無線局、工場の製造ラインなどで使用される移動体識別用構内無線局、および免許を要しない特定小電力無線局、アマチュア無線局など（以下、「他の無線局」と略す）が運用されています。

1. 本商品を使用する前に、近くで「他の無線局」が運用されていないことを確認してください。
2. 万一、本商品と「他の無線局」との間に電波干渉が発生した場合は、速やかに本商品の使用チャンネルを変更するか、使用場所を変えるか、または機器の運用を停止（電波の発射を停止）してください。
3. その他、電波干渉の事例が発生し、何かお困りのことが起きた場合には、取扱説明書巻末記載のお問い合わせ先へご連絡ください。

本商品を IEEE802.11a (W52、W53) で利用する場合は、電波法により屋外での使用が禁止されています。

- 本商品^{(※1)(※2)}は、日本国内でのみ使用できます。
- 本商品^(※1)が IEEE802.11a で使用するチャンネルは 36,40,44,48ch (W52) と 52,56,60,64ch (W53) と 100,104,108,112,116,120,124,128,132,136,140ch (W56) です。無線 LAN アクセスポイントとしては、従来の IEEE802.11a で使用の 34,38,42,46ch (J52) の装置と IEEE802.11a モードでの通信はできません。無線 LAN 端末として利用する機器は、以下のマークがついたものを推奨します。

IEEE802.11b/g	・ W52 (5.2GHz 帯/36,40,44,48ch)、 W53 (5.3GHz 帯/52,56,60,64ch)、 W56 (5.6GHz 帯/100,104,108,112,116,120,124,128,132, 136,140ch) が利用できます。
IEEE802.11a	
J52 W52 W53 W56	

- 次の場所では、電波が反射して通信できない場合があります。
 - ・ 強い磁界、静電気、電波障害が発生する場所（電子レンジ付近など）
 - ・ 金属製の壁（金属補強材が中に埋め込まれているコンクリートの壁も含む）の部屋
 - ・ 異なる階の部屋同士
- 本商品^{(※1)(※2)}と同じ無線周波数帯の無線機器が、本商品の通信可能エリアに存在する場合、データ転送速度の低下や通信エラーが生じ、正常に通信できない可能性があります。
- 本商品^{(※1)(※2)}をコードレス電話機やテレビ、ラジオなどをお使いになっている近くで使用すると影響を与える場合があります。
- 本商品^(※1)を IEEE802.11a (W52、W53) で使用する場合は、屋外では使用しないでください。
- 本商品^(※1)は IEEE802.11a (W53) または IEEE802.11a (W56) を選択した場合は、法令により次のような制限事項があります。
 - ・ 各チャンネルの通信開始前に、1 分間のレーダー波検出を行いますので、その間は通信を行えません。
 - ・ 通信中にレーダー波を検出した場合は、DFS 機能により自動的にチャンネルを変更しますので、通信が中断されることがあります。
 - ・ DFS 機能により自動的にチャンネルを変更した場合は W52 のチャンネルに再設定します。
- 本商品^{(※1)(※2)}は、技術基準適合認証を受けていますので、以下の事項を行うと法律で罰せられることがあります。
 - ・ 本商品を分解/改造すること
- IEEE802.11b、IEEE802.11g および IEEE802.11n を使用する機器が混在している場合は、IEEE802.11n を使用する機器のスループットが著しく下がることがあります。

- 本商品^(※1)^(※2)は、他社無線LANカードやパソコン内蔵の無線との動作を保証するものではありません。
- 本商品^(※1)^(※2)は2.4GHz全帯域を使用する無線設備であり、移動体識別装置の帯域が回避可能です。本商品^(※1)は変調方式としてFH-SS方式、DS-SS方式およびOFDM方式を採用しており、本商品^(※2)は変調方式としてDS-SS方式およびOFDM方式を採用しています。本商品^(※1)^(※2)の想定干渉距離は40mです。

本商品^(※1)に表示した 2.4 FH/DS/OF 4 は、次の内容を示します。

2.4	使用周波数帯域	2.4GHz帯
FH/DS/OF	変調方式	FH-SS方式、DS-SS方式およびOFDM方式
4	想定干渉距離	40m以下
■ ■ ■	周波数変更の可否	全帯域を使用し、かつ、移動体識別装置の帯域を回避可能であること

本商品^(※2)に表示した 2.4 DS/OF 4 は、次の内容を示します。

2.4	使用周波数帯域	2.4GHz帯
DS/OF	変調方式	DS-SSおよびOFDM方式
4	想定干渉距離	40m以下
■ ■ ■	周波数変更の可否	全帯域を使用し、かつ、移動体識別装置の帯域を回避可能であること

※「本商品^(※1)」はここでは、内蔵無線機能の利用時を示します。「本商品^(※2)」はSC-40NE装着時を示します。

無線LAN製品ご使用時におけるセキュリティに関するご注意

無線LANでは、LANケーブルを使用する代わりに、電波を利用してパソコンなどと無線LANアクセスポイント間で情報のやり取りを行うため、電波の届く範囲であれば自由にLAN接続が可能であるという利点があります。

その反面、電波はある範囲内であれば障害物（壁など）を越えてすべての場所に届くため、セキュリティに関する設定を行っていない場合、以下のような問題が発生する可能性があります。

- 通信内容を盗み見られる
悪意ある第三者が、電波を故意に傍受し、IDやパスワードまたはクレジットカード番号などの個人情報、メールの内容などの通信内容を盗み見られる可能性があります。
- 不正に侵入される
悪意ある第三者が、無断で個人や会社内のネットワークへアクセスし、個人情報や機密情報を取り出す（情報漏洩）、特定の人物になりすまして通信し、不正な情報を流す（なりすまし）、傍受した通信内容を書き換えて発信する（改ざん）、コンピュータウィルスなどを流しデータやシステムを破壊する（破壊）などの行為をされてしまう可能性があります。

本来、無線LANカードや無線LANアクセスポイントは、これらの問題に対応するためのセキュリティの仕組みを持っていますので、無線LAN製品のセキュリティに関する設定を行って製品を使用することで、その問題が発生する可能性は少なくなります。

無線LAN機器は、工場出荷状態においては、セキュリティに関する設定が行われていない場合があります。

したがって、お客様がセキュリティ問題発生の可能性を少なくするためには、無線LANカードや無線LANアクセスポイントをご使用になる前に、必ず無線LAN機器のセキュリティに関するすべての設定をマニュアルにしたがって行ってください。

なお、無線LANの仕様上、特殊な方法によりセキュリティ設定が破られることもありますので、ご理解の上、ご使用ください。

セキュリティの設定などについて、ご不明な点があれば、裏表紙に記載のお問い合わせ先へご連絡ください。

当社では、お客様がセキュリティの設定を行わないで使用した場合の問題を十分理解した上で、お客様自身の判断と責任においてセキュリティに関する設定を行い、製品を使用することをお勧めします。

セキュリティ対策を行わず、あるいは、無線LANの仕様上やむをえない事情によりセキュリティの問題が発生してしまった場合、当社はこれによって生じた損害に対する責任は一切負いかねますのであらかじめご了承ください。

緊急地震速報サービスに関するご注意

- 緊急地震速報とは、地震の発生直後に、震源に近い地震計でとらえた観測データを解析して、震源や地震の規模（マグニチュード）を直ちに推定し、これに基づいて各地での主要動の到達時刻や震度を推定し、可能な限りすばやく知らせる情報です。
- 緊急地震速報は技術的限界があり、十分に理解した上で利用する必要があります。詳細に関しては気象庁のホームページをご確認下さい。
(<http://www.seisvol.kishou.go.jp/eq/EEW/kaisetsu/index.html>)
 - ・直下型地震の場合など、緊急地震速報が主要動の到達に間に合わない、もしくは猶予時間が極端に短い場合があります。
 - ・震度、到達猶予時間などの予測に誤差が生じる場合があります。
 - ・地震以外の要因（事故、落雷など）による誤報が生じる場合があります。
- 通信回線の品質、本商品の利用状況によっては、緊急地震速報の伝達に遅延が発生する場合があります。
- 本サービスは、通知する予測震度や到達猶予時間の正確性や確実性を保証するものではありません。
- 本サービスは地震による被害の軽減を保証するものではありません。
- 地震やその他の災害に伴う事故や障害で生じた損害などにつきましては、当社は一切その責任を負いかねます。
- 本商品の故障、誤動作、不具合、または設定誤りによって、緊急地震速報が間に合わない、予測に誤差が生じるなどの事態が発生し、本商品を利用することで生じた損害などにつきましては、当社は一切その責任を負いかねます。
- 停電などの外部要因によって、緊急地震速報が間に合わない、予測に誤差が生じるなどの事態が発生し、本商品を利用することで生じた損害などにつきましては、当社は一切その責任を負いかねます。
- 本商品が正しく設定されていない場合や地震速報を受信できない場合、正しく地震速報を通知できません。
- 緊急地震速報サービスが利用できる状態になっていても本商品の再起動中、バージョンアップ中は、地震速報の通知を受けることができません。
- 緊急地震速報は他の音声ガイダンスより優先されます。
- 緊急地震速報サービス起動中は、定期的に地震速報配信サーバと通信しておりますので、LANケーブルを抜かないでください。
- 本サービスをご利用の前に「6-1 緊急地震速報サービスの紹介」を必ずお読みください。
- システムの負荷により、地震速報の通知が著しく遅くなる場合があります。

目次

安全にお使いいただくために必ずお読みください	2
ご利用前の注意事項	13
目次	19
マニュアルの読み進めかた	23
「PR-A300SE 機能設定ガイド」に収録された電子マニュアルの見かた	24
「機能詳細ガイド」目次	25

1 章 最初に確認する

1-1 セットを確認してください	1-2
PR-A300SE/GE-ONU の場合	1-2
PR-A300SE/GV-ONU の場合	1-3
1-2 各部の名前	1-6
PR-A300SE/GE-ONU の場合	1-6
PR-A300SE/GV-ONU の場合	1-11
1-3 あらかじめ確認してください	1-16
パソコンの準備	1-16
対応 OS の確認と Web ブラウザの準備	1-16

2 章 本商品を設置する

2-1 設置・接続	2-2
本商品を設置する	2-2
スタンドを付けて、縦置きにする	2-2
スタンドを用いて、壁掛けにする	2-3
接続する	2-5

3 章 ひかり電話の使いかた

3-1 ひかり電話の使いかた	3-2
電話のかけかた	3-2
電話の受けかた	3-3
ひかり電話で発着信できるサービス	3-4
接続可否番号一覧	3-4
内線通話	3-5
内線転送	3-5
3-2 ひかり電話の付加サービスを利用する	3-6
キャッチホン	3-6
ナンバー・ディスプレイ	3-8
発信者情報（番号）の通知について	3-9
ダブルチャンネル／複数チャンネルを利用する	3-9
マイナンバー／追加番号を利用する	3-10
3-3 ひかり電話のいろいろな使いかた	3-11
内線番号設定	3-11
ひかり電話の電話番号	3-11
キャッチホン・ディスプレイ	3-12
割込音通知	3-12

	個別着信	3-13
	一斉着信	3-13
	着信鳴り分け	3-13
	モデムダイヤルイン	3-14
	優先着信ポート	3-14
	指定着信機能	3-16
	コールバック機能	3-17
	通話中の相手先からのメディア変更機能	3-18
3-4	パソコンからひかり電話の設定をする	3-19
	ひかり電話の設定をするには	3-19
3-5	電話機からひかり電話の設定をする	3-28
	電話機からひかり電話の設定をするには	3-28
3-6	複数の電話機での同時着信や使い分けを設定する	3-34
	ファクスと電話で使い分けたいときには	3-34
	事務所（店舗）の電話を自宅でも受けるには	3-35
	2世帯で電話を鳴り分けて使うには	3-36
	ひかり電話に対応した無線IP端末を利用したいときには	3-37
	指定着信機能を利用して、特定のアナログポートに着信させたいときには	3-38

4章 インターネット接続の設定をする

4-1	設定の流れ	4-2
4-2	パソコンのネットワーク設定 (Windows® 7/Windows Vista®)	4-3
	パソコンのネットワークの設定をする (Windows® 7/Windows Vista®)	4-3
	パソコンとの接続を確認する (Windows® 7/Windows Vista®)	4-4
	Web ブラウザの設定をする (Windows® 共通)	4-5
	JavaScript™ の設定をする (Windows® 共通)	4-6
4-3	本商品の設定をする	4-8
4-4	インターネットに接続する	4-11
4-5	サービス情報サイトに接続する	4-12

5章 無線LANのご利用について

5-1	無線LANのご利用について	5-2
	本商品に内蔵の無線機能を使って無線接続をする場合	5-2
	本商品にSC-40NEを装着して無線接続をする場合	5-2
5-2	本商品への無線LANカードの取り付け	5-4
	本商品に内蔵の無線機能をご利用の場合	5-4
	SC-40NEをご利用の場合	5-4
5-3	パソコンへ無線LANカードの設定をする	5-5
	インストール	5-5
	インストール完了の確認	5-7
5-4	パソコンに装着した無線LANカードとの無線LANの設定をする	5-9
	(無線LAN簡単接続機能)	5-9
	「らくらくスタートボタン」で設定する (推奨)	5-9
	電話機から設定する	5-11
	「Web設定」で設定する	5-12

5-5	ゲーム機との無線LANの設定をする（らくらく無線スタート）	5-14
	「らくらくスタートボタン」で設定する（推奨）	5-14
	電話機から設定する	5-16
	「Web 設定」で設定する	5-18
5-6	Windows® 7との無線LANの設定をする（無線LAN 簡単接続機能）	5-20
	「らくらくスタートボタン」で設定する（推奨）	5-20
	電話機から設定する	5-23
	「Web 設定」で設定する	5-26
5-7	電話機から無線LANの設定を変更する	5-29
6 章	緊急地震速報サービスのご利用について	
6-1	緊急地震速報サービスの紹介	6-2
	ご利用上の注意点	6-3
6-2	緊急地震速報機能の設定手順	6-4
	緊急地震速報設定	6-4
	デモンストレーション	6-5
6-3	地震速報を受信した場合の動作	6-6
6-4	緊急地震速報機能の停止手順	6-7
6-5	通信異常時の動作	6-8
7 章	USB 機器のご利用について	
7-1	USB ポートにUSB 機器を取り付ける	7-2
7-2	各種サーバ機能について	7-4
	ファイルサーバ機能を利用する	7-4
	メディアサーバ機能を利用する	7-10
	プリントサーバ機能を利用する	7-12
8 章	写真共有機能のご利用について	
8-1	写真共有機能の紹介	8-2
	ご利用上の注意点	8-2
8-2	写真共有機能を利用する	8-3
	写真を送信する	8-3
	写真を受信する	8-4
9 章	本商品のバージョンアップ	
9-1	本商品のバージョンアップの流れ	9-2
9-2	バージョンアップお知らせ機能を利用してバージョンアップする	9-3
	バージョンアップお知らせ機能の機能概要	9-3
	バージョンアップ実行時期を設定する	9-4
9-3	当社ホームページよりファイルをダウンロードしてバージョンアップする	9-6
	「Web 設定」の [メンテナンス] - [ファームウェア更新] からファイルを指定してバージョンアップする	9-6

9-4	ファームウェア情報を確認する	9-8
	本商品のファームウェアバージョン、ファームウェア更新種別を 確認する	9-8

10章 故障かな？と思ったら

10-1	設置に関するトラブル	10-2
10-2	ご利用開始後のトラブル	10-7

11章 付録

11-1	パソコンのネットワーク設定	11-2
	Windows® XP をご利用の場合	11-3
	Mac OS X をご利用の場合	11-5
	JavaScript™ の設定をする (Mac OS X)	11-6
11-2	ひかり電話用無線IP電話機などの設定をする	11-7
11-3	設定値の保存・復元	11-8
	設定値の保存	11-8
	設定値の復元	11-8
11-4	本商品の初期化	11-10
11-5	ひかり電話以外のサービスとの同時利用方法について	11-11
	「フレッツVPN」との同時利用方法について	11-11
	050IP電話との同時利用方法について	11-12
11-6	電話機からの設定一覧	11-14
11-7	用語集	11-17
11-8	索引	11-24
11-9	仕様一覧	11-26

●お客様サポートについて裏表紙

マニュアルの読み進めかた

本商品のマニュアルは下記のように構成されています。ご利用の目的に合わせてお読みください。

- **最初にお読みください**

本商品の接続、ひかり電話、インターネット、無線 LAN の設定をわかりやすく説明しています。

- **取扱説明書（本書）**

本商品の接続のしかた、インターネット接続の設定方法、お問い合わせ先などを記載しています。ご使用前に必ずお読みください。

- **機能詳細ガイド（ : HTML ファイル）**

本商品の機能や設定方法をより詳しく記載しています。より高度な機能をご使用になる場合にお読みください。

■ 取扱説明書（本書）の読み進めかた

本商品を使用してひかり電話をご利用になり、インターネットに接続するまでの流れは、下記のようになります。

無線 LAN を利用する場合は「5 章 無線 LAN のご利用について」を参照してください。

付属品の確認をします

「1-1 セットを確認してください」



取り付けます

「2 章 本商品を設置する」



ひかり電話を利用します

「3 章 ひかり電話の使いかた」



インターネットに接続します

「4 章 インターネット接続の設定をする」



無線 LAN の設定をします

「5 章 無線 LAN のご利用について」

※本書で説明に使用している画面表示は一例です。お使いの Web ブラウザやお使いの OS バージョンによって異なります。

※ひかり電話をご利用いただくためには、ひかり電話サービスのご契約が必要です。

「PR-A300SE 機能設定ガイド」に収録された電子マニュアルの見かた

1 「PR-A300SE 機能設定ガイド」をパソコンにセットする

2 Web ブラウザ (Internet Explorer® など) を起動して「機能詳細ガイド」や、「設定記入シート」のファイルを開く

Windows®, Windows Vista® は、米国 Microsoft Corporation の米国およびその他の国における登録商標です。

Windows の正式名称は、Microsoft Windows Operating System です。

Windows® XP は、Microsoft® Windows® XP Home Edition operating system および Microsoft® Windows® XP Professional operating system の略です。

Internet Explorer® は、米国 Microsoft Corporation の米国およびその他の国における商標または登録商標です。

Mac, Macintosh, Safari は、米国および他の国々で登録された Apple Inc. の商標です。

らくらく無線スタートは、NEC アクセステクニカ株式会社の登録商標です。

Oracle と Java は、Oracle Corporation 及びその子会社、関連会社の米国及びその他の国における登録商標です。文中の社名、商品名等は各社の商標または登録商標である場合があります。

Myriad and Jbed are trademarks or registered trademarks of Myriad Group AG.

本商品は、株式会社 ACCESS の NetFront Living Connect および IrFront を搭載しています。

ACCESS, NetFront, IrFront は、日本国、米国およびその他の国における株式会社 ACCESS の商標または登録商標です。

© 2008 ACCESS CO., LTD. All rights reserved.

本商品の一部分に Independent JPEG Group が開発したモジュールが含まれています。

The IrDA Feature Trademark is owned by the Infrared Data Association and used under license therefrom.

IrSimple™, IrSS™ は Infrared Data Association の商標です。「IrSS」とは、IrSimple 1.0 準拠の片方向通信機能 (Home Appliance Profile) を表します。

Copyright © 1998, 1999, 2000 Thai Open Source Software Center Ltd.

This Project includes software developed by the Apache Group for use in the Apache HTTP server project (<http://www.apache.org/>)

Copyright © 1993-2002 by Darren Reed.

本商品の OS には、米国 Wind River Systems, Inc. の VxWorks® を採用しています。

VxWorks® は、米国 Wind River Systems, Inc. の登録商標です。

Copyright © 1998-2003 The OpenSSL Project. All rights reserved.

Xpress™ は Broadcom 社の登録商標です。

Bluetooth® とそのロゴマークは、Bluetooth SIG, INC の商標で、東日本電信電話株式会社はライセンスを受けて使用しています。



MPEG Layer-3 audio decoding technology licensed from Fraunhofer IIS and Thomson.

Ethernet® は、米国 XEROX 社の登録商標です。

その他、各会社名、各製品名は各社の商標または登録商標です。

付属品の「PR-A300SE 機能設定ガイド」は日本語版 OS 以外の動作保証はしていません。

付属品の「PR-A300SE 機能設定ガイド」はバックアップとして保有する場合に限り、複製することができます。また、いかなる改変も禁止とし、それに起因する障害について当社は一切の責任を負いません。

「機能詳細ガイド」 目次

付属の「PR-A300SE 機能設定ガイド」には、本商品の詳細な機能について説明した「機能詳細ガイド」がHTMLファイルで収録されています。ここではその概要を示します。電子マニュアルの見かたについては、『「PR-A300SE 機能設定ガイド」に収録された電子マニュアルの見かた』（☛24ページ）をご覧ください。

1. 機能詳細説明

機能一覧

- 電話機能 -
 - ひかり電話
- ルータ機能 -
 - NAT
 - 静的IPマスカレード
 - 静的NAT
 - LAN側静的ルーティング
 - パケットフィルタリング
 - ステートフルパケットインスペクション
 - DHCPサーバ
 - DNS Proxy
 - UPnP
 - DMZ
 - WAN→LAN中継機能
- 無線機能 -
 - IEEE802.11a 無線LAN
 - IEEE802.11b 無線LAN
 - IEEE802.11g 無線LAN
 - IEEE802.11n 無線LAN
 - 暗号化
 - MACアドレスフィルタリング
 - 無線ネットワーク名 (SSID) によるセキュリティ機能
 - 無線ネットワーク名 (SSID) の隠蔽 (ANY接続拒否)
 - マルチSSID
 - 自動無線チャネル設定
 - デュアルチャネル
 - らくらく無線スタート
 - 無線LAN簡単接続機能
 - ポートセパレート
 - Xpress™
 - 省電力機能
 - マルチキャスト伝送速度設定
 - 無線優先制御 (WMM)
 - 無線省電力制御 (U-APSD)
 - 電波強度測定
- WAN側機能 -
 - PPPoEブリッジ
 - PPPoEマルチセッション
 - 無通信監視タイマ
 - VPNパススルー
 - PPPキーブアライブ
- 緊急地震速報機能 -
 - 緊急地震速報機能

- サーバ機能 -
 - ファイルサーバ機能
 - データ自動コピー機能
 - メディアサーバ機能
 - プリントサーバ機能
- その他の機能 -
 - 機器設定用パスワードの変更
 - ファームウェア更新
 - ファームウェア情報表示
 - 情報表示 (装置情報、状態表示)
 - アクセスログ
 - 拡張アプリケーション
 - 写真共有機能

2. 設定例

設定例

- ブリッジモード -
 - ブリッジモード
 - フレッツ接続ツールのご紹介
- フレッツ関連 -
 - サービス情報サイトを利用するには
- その他の設定例 -
 - ネットワークゲームをするには
 - 外部にサーバを公開するには
 - <パソコンの設定>
 - ・ Windows® 7の場合
 - ・ Windows Vista® の場合
 - ・ Windows® XP の場合
 - ・ Mac OS の場合
 - <本商品の設定>
 - ・ 「Web設定」で設定する
 - ファイアウォールを設定するには
 - PPPoEマルチセッション環境でサーバを公開するには

3. Web設定

「Web設定」の使いかた

- 起動のしかた
- トップページ
- 設定のしかた
- 基本設定 -
 - 接続先設定
- 電話設定 -
 - ひかり電話共通設定
 - 内線設定
 - ・ 内線設定 (アナログ端末)
 - ・ 内線設定 (IP端末)
- 無線設定 (本商品に内蔵の無線機能をご利用の場合) -

- 無線 LAN 設定
 - ・無線 LAN 共通設定
 - ・IEEE802.11b+g/11g 設定
 - ・IEEE802.11a 設定
 - ・MAC アドレスフィルタリング
 - ・無線 LAN 端末設定
 - ・無線 LAN 簡単セットアップ
- －無線 LAN 設定 (SC-40NE をご利用の場合)－
- 無線 LAN 設定
- MAC アドレスフィルタリング
- 無線 LAN 端末設定
- 無線 LAN 簡単セットアップ
- －緊急地震速報設定－
- 設置場所設定
- 速報通知設定
- デモンストラーション
- －詳細設定－
- ファイルサーバ設定
 - ・ファイルサーバ共通設定
 - ・共有フォルダ設定
 - ・ユーザ設定
 - ・データ自動コピー設定
- メディアサーバ設定
- プリントサーバ設定
- 内蔵スピーカー音量設定
- DNS 設定
- DHCPv4 サーバ設定
- セキュリティ設定
 - ・SPI 設定
 - ・IPv4 パケットフィルタ設定
 - ・IPv6 パケットフィルタ設定
- 静的 IP マスカレード設定
- 静的 NAT 設定
- LAN 側静的ルーティング設定
- 拡張アプリケーション
- 高度な設定
- －メンテナンス－
- 機器設定用パスワードの変更
- 時刻設定
- 設定値の保存 & 復元
- 設定値の初期化
- ファームウェア更新
- PING テスト
- 機器再起動
- UPnP NAT 情報消去
- ストレージ機器メンテナンス
- －情報－
- 現在の状態
- 障害ログ
- 通話ログ
 - ・発信履歴
 - ・着信履歴
 - ・内線履歴

- DHCP クライアント取得情報
- DHCPv4 サーバ払い出し状況
- DHCPv6 サーバ払い出し状況
- メディアサーバ情報
- 更新ログ
- 通信ログ
- 経路情報取得ログ
- セキュリティログ
- UPnP ログ
- UPnP CP テーブル
- UPnP NAT 設定情報
- 無線 LAN 情報
- 地震情報ログ

4. 無線機能の使いかた

- 無線機能の使いかた
- 無線カードの使いかた
- 無線セキュリティ
- < 「Web 設定」 で設定する >
- －無線設定 (本商品に内蔵の無線機能をご利用の場合)－
- 無線 LAN 設定
 - ・無線 LAN 共通設定
 - ・IEEE802.11b+g/11g 設定
 - ・IEEE802.11a 設定
 - ・MAC アドレスフィルタリング
 - ・無線 LAN 端末設定
 - ・無線 LAN 簡単セットアップ
- －無線 LAN 設定 (SC-40NE をご利用の場合)－
- 無線 LAN 設定
- MAC アドレスフィルタリング
- 無線 LAN 端末設定
- 無線 LAN 簡単セットアップ

5. ひかり電話の使いかた

- ひかり電話の使いかた
- 本商品に接続できる機器について
- アナログ端末を接続するには
- IP 端末 (音声) を接続するには
- IP 端末 (通常) を接続するには
- < 「Web 設定」 で設定する >
- －電話設定－
- ひかり電話共通設定
- 内線設定
 - ・内線設定 (アナログ端末)
 - ・内線設定 (IP 端末)
- < 電話機で設定する >
- ・電話機からひかり電話の設定をするには

6. その他 (付録)

- その他 (付録)
- 用語集
- 電話機からの設定一覧



1

最初に確認する

1

この章では、付属品や各部の名称、お使いになる前に確認していただきたいことを説明します。

- 1-1 セットを確認してください…………… 1-2
- 1-2 各部の名前…………… 1-6
- 1-3 あらかじめ確認してください…………… 1-16

1-1 セットを確認してください

PR-A300SE/GE-ONU の場合

■本体



PR-A300SE (1台) スタンド (1台)

※当社工事により取り付け
済みの場合があります。

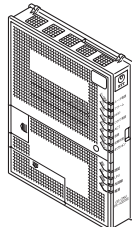
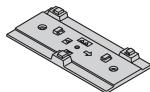

PR-A300SE (1台) スタンド (1台)

※当社工事により取り付け
済みの場合があります。

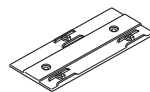

※本書では、PR-A300SE/GE-ONU (黒色) の場合を例にして説明しています。

PR-A300SE/GE-ONU (白色)、PR-A300SE/GV-ONU の場合も設定手順などは同様です。

■付属品



LANケーブル (1本/約2m/緑色)

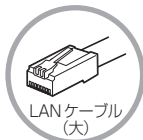

LANケーブル
(大)

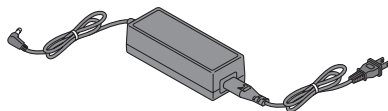

電源アダプタ (1式)

※電源アダプタと電源コードが分離している
場合は、電源コードを電源アダプタに奥ま
で確実に差し込んでお使いください。



取扱説明書
(本書1冊)



最初にお読みください
(1枚)



PR-A300SE
機能設定ガイド (1枚)



壁掛け設置用ネジ
(2本)

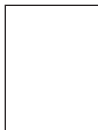

GE-PON型「
A光加入者線終端装置タイプF
ユーザマニュアル (1部)



無線注意ラベル (1枚)

●セットに足りないものがあったり、取扱説明書に乱丁・落丁があった場合などは、当社のサービス取扱所にご連絡ください。

1-2 ●イラストと形状、色が異なる場合があります。

PR-A300SE/GV-ONU の場合

1

最初に確認する

■本体



PR-A300SE (1台) スタンド (1台)

※当社工事により取り付け
済みの場合があります。

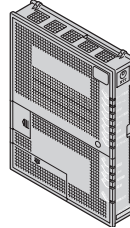
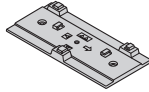

PR-A300SE (1台) スタンド (1台)

※当社工事により取り付け
済みの場合があります。

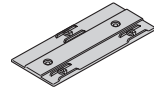

※本書では、PR-A300SE/GE-ONU (黒色) の場合を例にして説明しています。

PR-A300SE/GE-ONU (白色)、PR-A300SE/GV-ONU の場合も設定手順などは同様です。

■付属品



LANケーブル (1本/約2m/緑色)

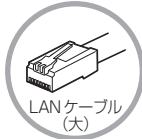

LANケーブル
(大)

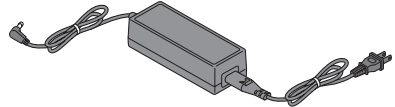

電源アダプタ (1式)

※電源アダプタと電源コードが分離している
場合は、電源コードを電源アダプタに奥ま
で確実に差し込んでお使いください。



取扱説明書
(本書1冊)



最初にお読みください
(1枚)



PR-A300SE
機能設定ガイド (1枚)



壁掛け設置用ネジ
(2本)



SCM-GE-PON 型「
A光加入者線終端装置タイプF
ユーザマニュアル (1部)



無線注意ラベル (1枚)

- セットに足りないものがあったり、取扱説明書に乱丁・落丁があった場合などは、当社のサービス取扱所にご連絡ください。
- イラストと形状、色が異なる場合があります。

■お客様にご用意いただくもの

<ひかり電話のご利用に必要なもの>

● 電話機



※電話機の電話回線ダイヤル種別は「PB」に設定してご使用ください。電話回線ダイヤル種別が「DP」の場合、通常の発信や通話は問題なく行うことができますが、「☎」や「☎」を用いた電話機からの設定やいくつかの付加機能をご利用いただけません。

● 開通のご案内

※ホームテレホンの内線電話機やISDN対応電話機などご利用できません。

※電話機コードもご準備ください。

<インターネット接続および、設定変更に必要なもの>

● LANポートを持ったパソコン



● プロバイダの設定情報

<パソコンとの無線LAN接続に必要なもの>

【本商品側に必要なもの】

【IEEE802.11b/g/nをご利用の場合】

● 無線LANカード (SC-40NE)※1

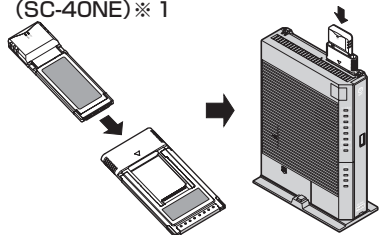

【IEEE802.11a/b/gをご利用の場合】

※本商品に内蔵の無線機能をご利用になる場合は専用無線LANカードは必要ありません。

※本商品に内蔵の無線機能ではIEEE802.11nはご利用できません。

【パソコンで無線LANカードご利用の場合に必要なもの】

● 無線LANカード (SC-32SEまたはSC-32NE、SC-32KI、SC-32HI)※2※3

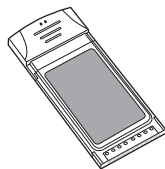

● 無線LANカード付属のCD-ROM (橙) (SC-32SEまたはSC-32NE、SC-32KI、SC-32HI)※4



● CardBus対応のPCカードスロット、CD-ROMドライブ(または外付けCD-ROMドライブ)を持ったパソコン

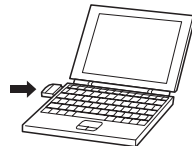

- ※1 本商品で「SC-40NE」をご利用になる場合は、11N-ADPの装着が必要となります。詳しくは、「5-2 本商品への無線LANカードの取り付け」(●5-4ページ)を参照してください。
- ※2 無線LAN端末として使用するパソコンなどに装着して使用します。OSはWindows® 7 (SP1を含む)32ビット(x86)版、Windows Vista® (SP2) 32ビット(x86)版およびWindows® XP(SP3)に対応しています。64ビット(x64)版OS、Mac OSには対応していません。
- ※3 無線LANカード (SC-32SEまたはSC-32NE、SC-32KI、SC-32HI) は、IEEE802.11b/g (2.4 GHz帯域)、IEEE802.11a (5.2 GHz帯域)に対応しています。5.3 GHz帯、5.6 GHz帯ではご利用いただけません。また本商品にSC-40NEを装着した場合、無線LANカードでIEEE802.11aはご利用いただけません。
- ※4 最新のプログラムはフレッツ簡単セットアップツールにて取得してください。

<ファイル／メディア／プリントサーバ機能に必要なもの>

- USB 機器（外付けハードディスクなど）

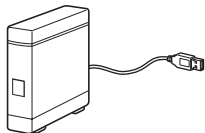

※ USB ケーブルもご準備ください。

1-2 各部の名前

本商品各部の名前および機能を説明します。

PR-A300SE/GE-ONU の場合

●前面図

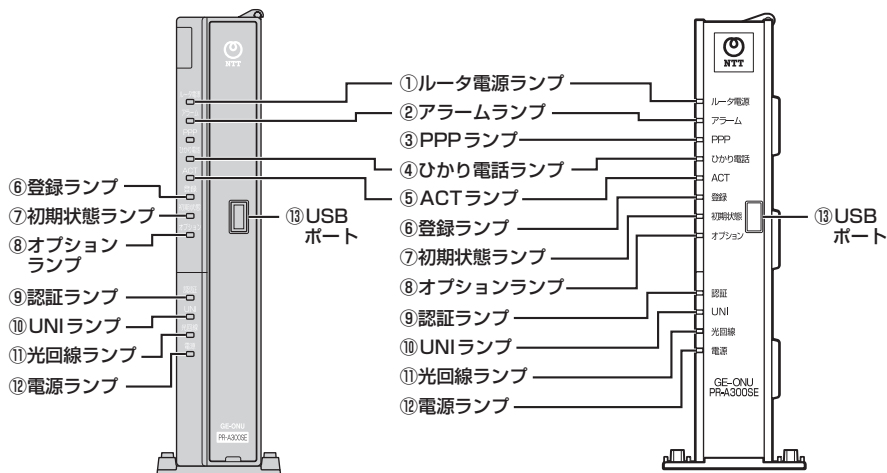

【ランプ表示】

名称	表示 (色)		状態
① ルータ電源ランプ	—	消灯	ルータ機能部に電源が入っていません。
	緑	点灯	ルータ機能部に電源が入っています。
② アラームランプ ※「無線 LAN 簡単セットアップ」 実行中のランプ表示については 1-8 ページを参照してください。	—	消灯	正常な状態です。
	赤	点灯	装置障害です。※1 (「10 章 故障かな?と思ったら」(▶10-1 ページ)を参照してください。)
③ PPP ランプ	—	消灯	オフライン状態です。
	緑	点灯	1 セッション接続中です。
	橙	点灯	2 セッション以上接続中です。
④ ひかり電話ランプ	—	消灯	ひかり電話が利用できません。
	緑	点灯	ひかり電話が利用できます。
		点滅	ひかり電話で通話中／着信中／呼び出し中です。
⑤ ACT ランプ	—	消灯	ひかり電話機能／ルータ機能が利用できません。
	緑	点灯	ひかり電話機能／ルータ機能が利用できます。
		点滅	ひかり電話機能／ルータ機能でデータ通信中です。
⑥ 登録ランプ ※「無線 LAN 簡単セットアップ」 実行中のランプ表示については 1-8 ページを参照してください。	—	消灯	ひかり電話の設定がされていません。
	緑	点灯	ひかり電話の設定が完了しています。
		点滅	ひかり電話の設定中です。

名称	表示 (色)		状態
⑦ 初期状態ランプ	—	消灯	通常の状態です。
	橙	点灯	工場出荷状態 (初期化された状態) です。※1※2
		点滅	IP アドレスが重複しています。 (「10-2 ご利用開始後のトラブル」(●10-7 ページ) を参照してください。)
⑧ オプションランプ ※USB ポートを使用時の ランプ表示については 1-8 ページを参照して ください。	—	消灯	緊急地震速報サービスの設定がされていません。
	橙	点灯	緊急地震速報サービス運用状態です。※3
		遅い点滅※4	緊急地震速報サービスが利用できません。
		速い点滅※4	緊急地震速報情報を通知中です。
⑨ 認証ランプ	—	消灯	装置運用準備中または装置故障です。(「10 章 故障かな?と思ったら」(●10-1 ページ) を参照してください。)
	緑	点灯	正常な状態です。
⑩ UNI ランプ	—	消灯	内蔵の ONU 機能が利用できません。
	緑	点灯	内蔵の ONU 機能が利用できます。
		点滅	内蔵の ONU 機能でデータ通信中です。
⑪ 光回線ランプ	—	消灯	論理リンクダウン状態です。
	緑	点灯	正常な状態です。
	橙	点灯	装置運用準備中または装置故障です。(「10 章 故障かな?と思ったら」(●10-1 ページ) を参照してください。)
		点滅	ONU 機能のファームウェアのダウンロード中です。※5
⑫ 電源ランプ	—	消灯	電源が入っていません。
	緑	点灯	電源が入っています。
	赤	点灯	装置故障です。(「10 章 故障かな?と思ったら」(●10-1 ページ) を参照してください。)
		点滅	ONU 機能のファームウェアのダウンロード完了状態です。※5

- ※ 節電機能動作時は、アラームランプ、PPP ランプ、ひかり電話ランプ、登録ランプ、初期状態ランプ、オプションランプが消灯します。節電機能の詳細については「機能詳細ガイド」を参照してください。
- ※ 1 ルータ機能のファームウェアのバージョンアップ中はアラームランプが赤点灯、初期状態ランプが橙点灯します。(本書でのバージョンアップとは、本商品のルータ機能部分のファームウェアを本商品にダウンロードして更新することを指します。)
- ※ 2 本商品が工場出荷状態 (初期状態ランプ橙点灯) でも、電源を入れた後、ひかり電話ランプが緑点灯すればひかり電話が利用できます。「Web 設定」を行うと初期状態ランプは消灯します。
- ※ 3 緊急地震速報サービスを利用するためには契約が別途必要となります。詳しくは「6-1 緊急地震速報サービスの紹介」(●6-2 ページ) を参照してください。
- ※ 4 遅い点滅は 500msec 間隔で、速い点滅は 200 もしくは 250msec 間隔で点滅します。
- ※ 5 ONU 機能のファームウェアのダウンロードに関しては、お客様に操作いただくことはございません。

【無線 LAN 簡単セットアップ】実行中のランプ表示】

名称	表示 (色)	状態
登録ランプ	緑点滅	「無線 LAN 簡単セットアップ」での設定準備中です。
	橙点滅	「無線 LAN 簡単セットアップ」で設定のため通信中です。
	橙点灯 (10 秒間)	「無線 LAN 簡単セットアップ」での設定が完了しました。
アラームランプ	赤点滅 (10 秒間)	「無線 LAN 簡単セットアップ」での設定に失敗しました。

【USB ポートを使用時のランプ表示】

名称	表示 (色)	状態
オプションランプ	青点滅 (3 回点滅後 2 秒点灯)	USB ポートに機器が接続されました。
	青点滅 (速い点滅)	メモリカードや USB メモリから外付けハードディスクへデータをコピー中です。
アラームランプ	赤点滅 (10 秒間)	USB ポートの異常を検出しました。 USB ポートを確認してください。
		メモリカードや USB メモリから外付けハードディスクへのデータのコピーが失敗しました。

【ポート名】

名称	表示	機能説明
⑬ USB ポート	—	USB 対応機器を接続します。

●背面図

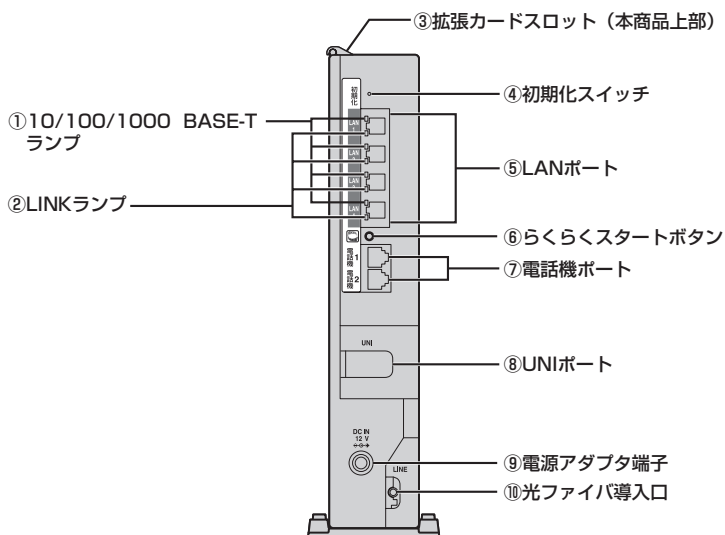

【ランプ表示】

名称	表示 (色)		状態
① 10/100/1000 BASE-T ランプ (4 個)	—	消灯	10 Mbps でデータ送受信できます。
	橙	点灯	1Gbps/100 Mbps でデータ送受信できます。
② LINK ランプ (4 個)	—	消灯	LAN が利用できません。
	緑	点灯	LAN が利用できます。
		点滅	LAN でデータ通信中です。

【ポート名など】

名称	表示	機能説明
③ 拡張カードスロット	—	無線 LAN カード (SC-40NE) を装着します。 (●5-4 ページ)
④ 初期化スイッチ	初期化	設定を初期化するために使用するスイッチです。
⑤ LAN ポート	LAN1 ~ LAN4	LAN ケーブル (付属品など) を使用してパソコンと接続するためのポートです。
⑥ らくらくスタートボタン	らくらく スタート	「無線 LAN 簡単セットアップ」などの諸設定を起動するためのボタンです。
⑦ 電話機ポート	電話機 1 電話機 2	電話機コードを使用して電話機を接続するためのポートです。 (電話機コードは付属していません。)
⑧ UNI ポート	UNI	通常はお客様によるケーブル接続は必要ありません。 本商品内のルータ機能部と接続されています。
⑨ 電源アダプタ端子	DC IN	電源アダプタのコードを差し込みます。
⑩ 光ファイバ導入口	LINE	本商品と接続する光ファイバを導入する導入口です。 お客様は光ファイバ導入部分に触れないでください。

●側面図

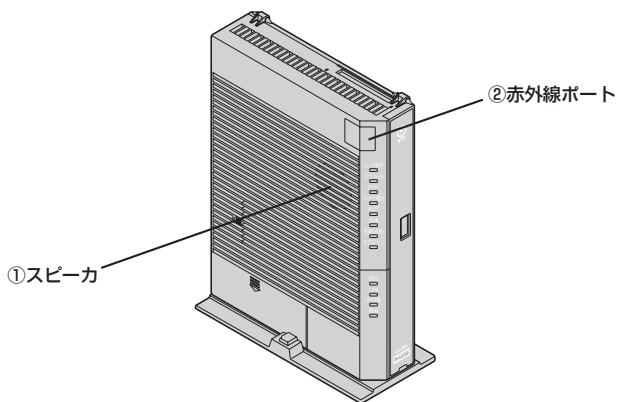

名称	表示	機能説明
①スピーカー	—	気象庁からの地震速報（別途契約が必要です。）や設定中のエラーなどを音声でお知らせします。
②赤外線ポート	—	本商品と携帯電話などで赤外線通信を利用したデータの受信をするためのポートです。

PR-A300SE/GV-ONU の場合

●前面図

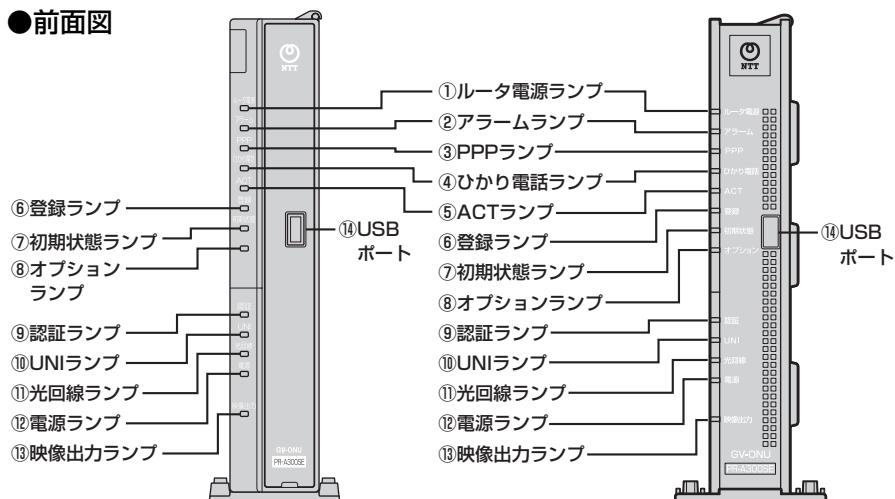

【ランプ表示】

名称	表示 (色)	状態
① ルータ電源ランプ	— 消灯	ルータ機能部に電源が入っていません。
	緑 点灯	ルータ機能部に電源が入っています。
② アラームランプ ※「無線 LAN 簡単セットアップ」 実行中のランプ表示については 1-13 ページを参照してください。	— 消灯	正常な状態です。
	赤 点灯	装置障害です。※1 （「10 章 故障かな?と思ったら」(▶10-1 ページ)を参照してください。)
③ PPPランプ	— 消灯	オフライン状態です。
	緑 点灯	1セッション接続中です。
	橙 点灯	2セッション以上接続中です。
④ ひかり電話ランプ	— 消灯	ひかり電話が利用できません。
	緑 点灯	ひかり電話が利用できます。
		点滅
⑤ ACTランプ	— 消灯	ひかり電話機能／ルータ機能が利用できません。
	緑 点灯	ひかり電話機能／ルータ機能が利用できます。
		点滅
⑥ 登録ランプ ※「無線 LAN 簡単セットアップ」 実行中のランプ表示については 1-13 ページを参照してください。	— 消灯	ひかり電話の設定がされていません。
	緑 点灯	ひかり電話の設定が完了しています。
		点滅
⑦ 初期状態ランプ	— 消灯	通常の状態です。
	橙 点灯	工場出荷状態 (初期化された状態) です。※1 ※2
		点滅

1

最初に確認する

名称	表示 (色)		状態
⑧ オプションランプ ※USB ポートを使用時のランプ表示については1-13ページを参照してください。	—	消灯	緊急地震速報サービスの設定がされていません。
	橙	点灯	緊急地震速報サービス運用状態です。※3
		遅い点滅※4	緊急地震速報サービスが利用できません。
		速い点滅※4	緊急地震速報情報を通知中です。
⑨ 認証ランプ	—	消灯	装置運用準備中または装置故障です。(「10章 故障かな?と思ったら」(●10-1ページ)を参照してください。)
	緑	点灯	正常な状態です。
⑩ UNI ランプ	—	消灯	内蔵の ONU 機能が利用できません。
	緑	点灯	内蔵の ONU 機能が利用できます。
		点滅	内蔵の ONU 機能でデータ通信中です。
⑪ 光回線ランプ	—	消灯	論理リンクダウン状態です。
	緑	点灯	正常な状態です。
	橙	点灯	装置運用準備中または装置故障です。(「10章 故障かな?と思ったら」(●10-1ページ)を参照してください。)
		点滅	ONU 機能のファームウェアのダウンロード中です。※5
⑫ 電源ランプ	—	消灯	電源が入っていません。
	緑	点灯	電源が入っています。
	赤	点灯	装置故障です。(「10章 故障かな?と思ったら」(●10-1ページ)を参照してください。)
		点滅	ONU 機能のファームウェアのダウンロード完了状態です。※5
⑬ 映像出力ランプ	—	消灯	映像サービスが利用できません。
	緑	点灯	映像サービスが利用できます。
	赤	点灯	映像機能故障状態です。(「10章 故障かな?と思ったら」(●10-1ページ)を参照してください。)

- ※ 節電機能動作時は、アラームランプ、PPP ランプ、ひかり電話ランプ、登録ランプ、初期状態ランプ、オプションランプが消灯します。節電機能の詳細については「機能詳細ガイド」を参照してください。
- ※ 1 ルータ機能のファームウェアのバージョンアップ中はアラームランプが赤点灯、初期状態ランプが橙点灯します。(本書でのバージョンアップとは、本商品のルータ機能部分のファームウェアを本商品にダウンロードして更新することを指します。)
- ※ 2 本商品が工場出荷状態(初期状態ランプ橙点灯)でも、電源を入れた後、ひかり電話ランプが緑点灯すればひかり電話が利用できます。「Web 設定」を行うと初期状態ランプは消灯します。
- ※ 3 緊急地震速報サービスを利用するためには契約が別途必要となります。詳しくは「6-1 緊急地震速報サービスの紹介」(●6-2ページ)を参照してください。
- ※ 4 遅い点滅は 500msec 間隔で、速い点滅は 200 もしくは 250msec 間隔で点滅します。
- ※ 5 ONU 機能のファームウェアのダウンロードに関しては、お客様に操作いただくことはございません。

【「無線LAN 簡単セットアップ」実行中のランプ表示】

名称	表示 (色)	状態
登録ランプ	緑点滅	「無線LAN 簡単セットアップ」での設定準備中です。
	橙点滅	「無線LAN 簡単セットアップ」で設定のため通信中です。
	橙点灯 (10 秒間)	「無線LAN 簡単セットアップ」での設定が完了しました。
アラームランプ	赤点滅 (10 秒間)	「無線LAN 簡単セットアップ」での設定に失敗しました。

【USB ポートを使用時のランプ表示】

名称	表示 (色)	状態
オプションランプ	青点滅 (3 回点滅後 2 秒点灯)	USB ポートに機器が接続されました。
	青点滅 (速い点滅)	メモリカードや USB メモリから外付けハードディスクへデータをコピー中です。
アラームランプ	赤点滅 (10 秒間)	USB ポートの異常を検出しました。 USB ポートを確認してください。
		メモリカードや USB メモリから外付けハードディスクへのデータのコピーが失敗しました。

【ポート名】

名称	表示	機能説明
⑭ USB ポート	—	USB 対応機器を接続します。

●背面図

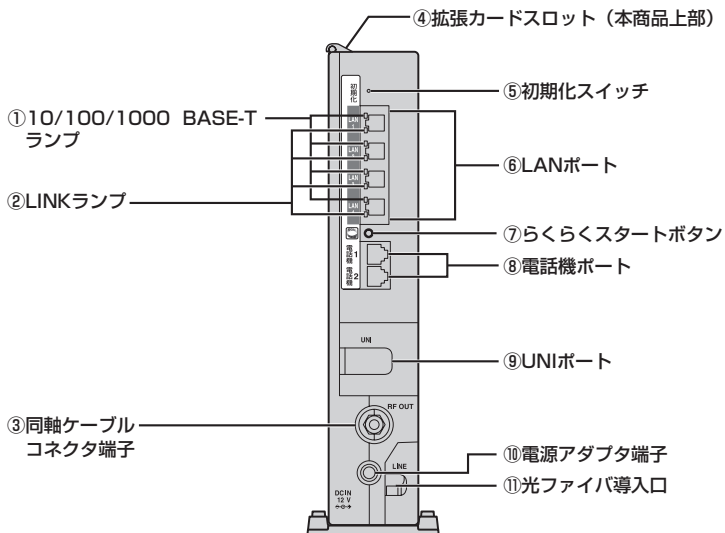

[ランプ表示]

名称	表示 (色)		状態
① 10/100/1000 BASE-T ランプ (4 個)	—	消灯	10 Mbps でデータ送受信できます。
	橙	点灯	1Gbps/100 Mbps でデータ送受信できます。
② LINK ランプ (4 個)	—	消灯	LAN が利用できません。
	緑	点灯	LAN が利用できます。
		点滅	LAN でデータ通信中です。

[ポート名など]

名称	表示	機能説明
③ 同軸ケーブルコネクタ端子	RF OUT	映像サービスをご契約の場合は同軸ケーブルが接続されます。
④ 拡張カードスロット	—	無線 LAN カード (SC-40NE) を装着します。 (➡5-4 ページ)
⑤ 初期化スイッチ	初期化	設定を初期化するために使用するスイッチです。
⑥ LAN ポート	LAN1 ~ LAN4	LAN ケーブル (付属品など) を使用してパソコンと接続するためのポートです。
⑦ らくらくスタートボタン	らくらくスタート	「無線 LAN 簡単セットアップ」などの諸設定を起動するためのボタンです。
⑧ 電話機ポート	電話機 1 電話機 2	電話機コードを使用して電話機を接続するためのポートです。 (電話機コードは付属していません。)
⑨ UNI ポート	UNI	通常はお客様によるケーブル接続は必要ありません。本商品内のルータ機能部と接続されています。
⑩ 電源アダプタ端子	DC IN	電源アダプタのコードを差し込みます。
⑪ 光ファイバ導入口	LINE	本商品と接続する光ファイバを導入する導入口です。お客様は光ファイバ導入部分に触れないでください。

●側面図

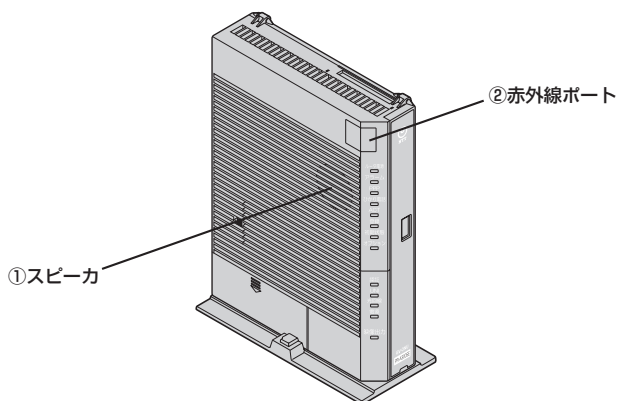

名称	表示	機能説明
①スピーカ	—	気象庁からの地震速報（別途契約が必要です。）や設定中のエラーなどを音声でお知らせします。
②赤外線ポート	—	本商品と携帯電話などで赤外線通信を利用したデータの受信をするためのポートです。

1

最初に確認する

1-3 あらかじめ確認してください

パソコンの準備

● LAN ポートの準備

本商品と接続する端末機器（パソコンなど）には、LAN ポート（1000BASE-T または 100BASE-TX、10BASE-T）が必要です。お使いのパソコンなどに LAN ポートがない場合は、1000BASE-T/100BASE-TX/10BASE-T 対応の LAN ボードまたは LAN カードをあらかじめご準備ください。LAN ボードまたは LAN カードの取り付けとドライバのインストールは、LAN ボードまたは LAN カードの取扱説明書などにしたがって正しく行ってください。

● ファイアウォールなど、すべてのソフトウェアの終了

本商品設定の前にファイアウォール、ウイルスチェックなどのソフトウェアは終了させてください。動作させたままですと、本商品の設定ができなかったり、通信が正常に行えない場合があります。本商品の設定が終了したら、一度終了させたファイアウォール、ウイルスチェックなどのソフトウェアをもとに戻してください。

● 無線 LAN をご利用になるには

パソコンに装着する無線 LAN カードとして SC-32SE または SC-32NE、SC-32KI、SC-32HI が必要です。

対応 OS の確認と Web ブラウザの準備

本商品は下記の OS に対応しています。

・本商品の LAN ポートに接続する場合

Windows® 7 (SP1 を含む)、Windows Vista® (SP2) および Windows® XP (SP3)、Macintosh (Mac OS X 10.6 以下)

・パソコンに専用無線 LAN カード (SC-32SE、SC-32NE、SC-32KI または SC-32HI) を装着して本商品に接続する場合

Windows® 7 (SP1 を含む)、Windows Vista® (SP2) および Windows® XP (SP3) の各日本語版かつ 32 ビット (x86) 版

・本商品のファイルサーバ機能を利用する場合

Windows® 7 (SP1 を含む)、Windows Vista® (SP2) および Windows® XP (SP3)、Macintosh (Mac OS X 10.5/10.6)

本書では、Web ブラウザでの設定方法を説明します。

Web ブラウザによる設定では、以降の点に注意してください。

- Web ブラウザは、下記のバージョンに対応しています。(2012年11月現在)

Windows® 7 (SP1 を含む) の場合

- ・ Internet Explorer® 8/9 に対応

Windows Vista® (SP2) の場合

- ・ Internet Explorer® 7/8/9 に対応

Windows® XP (SP3) の場合

- ・ Internet Explorer® 6 SP3/7/8 に対応

Macintosh (Mac OS X 10.6 以下) の場合

- ・ Safari 3/4 に対応

※本書では、Windows® 7 は、Windows® 7 Starter の日本語版かつ 32 ビット (x86) 版、Windows® 7 Home Premium、Windows® 7 Professional、Windows® 7 Enterprise および Windows® 7 Ultimate の各日本語版かつ 32 ビット (x86) 版または 64 ビット (x64) 版の略として使用しています。

※Windows Vista® は、Windows Vista® Home Basic、Windows Vista® Home Premium、Windows Vista® Business および Windows Vista® Ultimate の各日本語版かつ 32 ビット (x86) 版の略です。

- Windows® をご利用の場合、Web ブラウザや OS の設定でプロキシサーバを使用する設定になっていると正しく表示や操作ができないことがあります。(☛4-5 ページ)
 - お使いの Web ブラウザの設定で「JavaScript™」を有効にしてください。(Windows® の場合 ☛4-6 ページ、Mac OS X の場合 ☛11-6 ページ)
 - ダイアルアップの設定がある場合は、パソコンの [インターネットオプション] の [接続] で [ダイヤルしない] を選択してください。(☛4-5 ページ)
 - お使いの Web ブラウザや Web ブラウザの設定により、説明されている操作を行った際に、Web ブラウザが以前に保存していた内容を表示する場合があります。
 - Web ブラウザの「戻る」、「進む」ボタンは使用しないでください。本商品への操作が正しく行われな場合があります。
 - Mac OS で Safari をご利用の場合、「テキストのみ拡大／縮小」にチェックを入れないと正しく表示できないことがあります。
- ※本書で説明に使用している画面表示は一例です。お使いの Web ブラウザやお使いの OS バージョンによって異なります。





2

本商品を設置する



2

本商品の設置・接続をします。

2-1 設置・接続2-2

2-1 設置・接続

本商品を設置する

本商品は、前後左右5cm、上5cm以内に、パソコンや壁などの物がない場所に設置してください。（壁掛けの場合は除く）

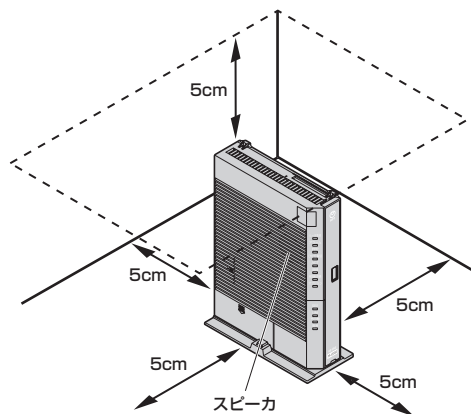

⚠ 注意

換気が悪くなると本商品内部の温度が上がり、故障の原因になります。

緊急地震速報サービスや音声ガイダンスをご利用の場合は、スピーカの向きに注意してご利用ください。

冷蔵庫やTVなど、ノイズ源となる可能性のある機器の近くには設置しないでください。本商品を横置きや重ね置きしないでください。横置きや重ね置きすると内部に熱がこもり、火災の原因となることがあります。

スタンドを付けて、縦置きにする

図のように、本商品本体に付属のスタンドを付けて縦置きでご使用ください。

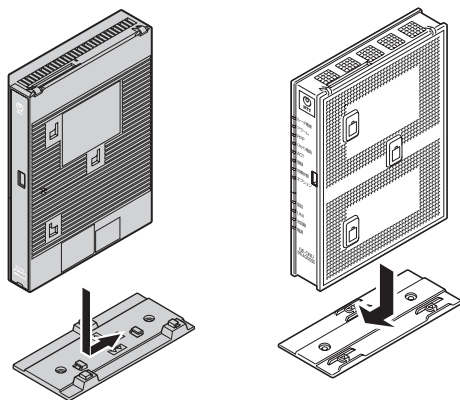

⚠ 注意

本商品は横置きでの使用はできません。

スタンドを用いて、壁掛けにする

■取り付けかた

スタンドを使用して壁に取り付けます。

あらかじめスタンドを本商品に装着して設置方向および設置スペースを確認してからスタンドを壁に取り付けてください。

①付属のスタンドを底面が壁側になるように、付属の壁掛け設置用ネジで取り付けます。

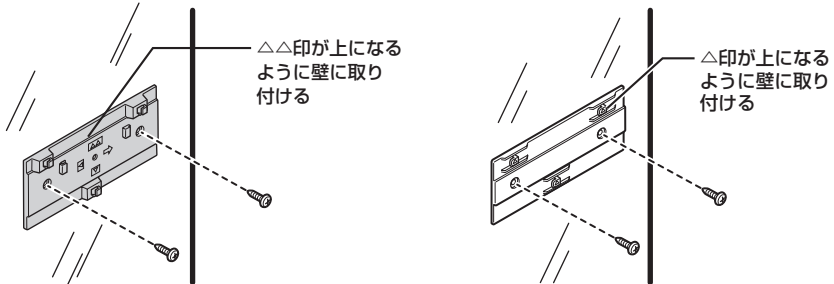

②本商品を、横にスライドさせて固定させます。このとき、力をかけすぎると本商品および壁が破損する恐れがありますので注意してください。

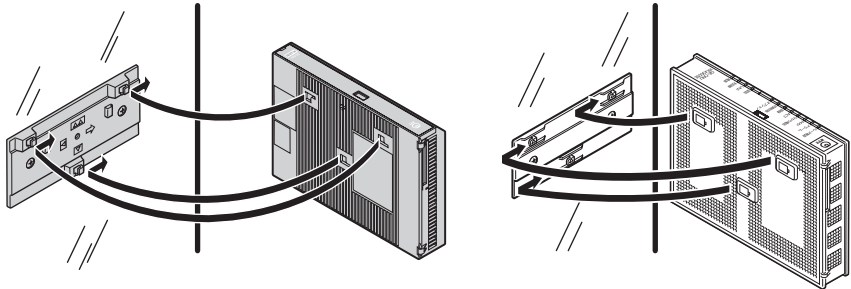

STOP

お願い

- 壁掛けの場合、壁掛け面を除く上下左右に5cmの空間を作って設置してください。
- 壁掛け時には落下すると危険ですので、大きな衝撃や振動などが加わる場所には設置しないでください。
- 壁掛け設置されている状態でケーブルなどの接続などを行う際には、落下すると危険ですので必ず本商品本体を手で支えながら行ってください。
- 本商品が落下すると危険ですので、ベニヤ板などの柔らかい壁への壁掛け設置は避け、確実に固定できる場所に設置してください。
また、壁掛け設置用ネジの先端が壁から突き出ないようにご注意ください。
- 本商品の上部にある開閉部付近にコインなどの小さな物を置かないでください。重みで開閉部のカバーが開き、本商品の中に入った場合、火災・感電の原因となります。
- 本商品は、アンテナが内蔵されています。設置場所や壁や家具、什器などにより十分な通信品質が得られない場合があります。

2

本商品を設置する

■取り外しかた

- ①本商品を横にスライドさせて取り外します。このとき、力をかけすぎると本商品および壁が破損する恐れがありますので注意してください。

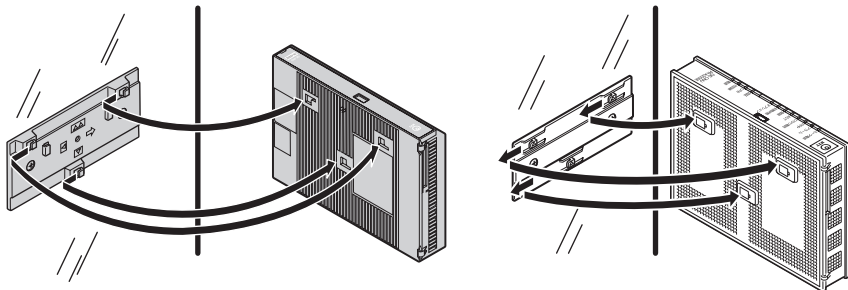

- ②付属の壁掛け設置用ネジを壁から取り外し、付属のスタンドを取り外します。

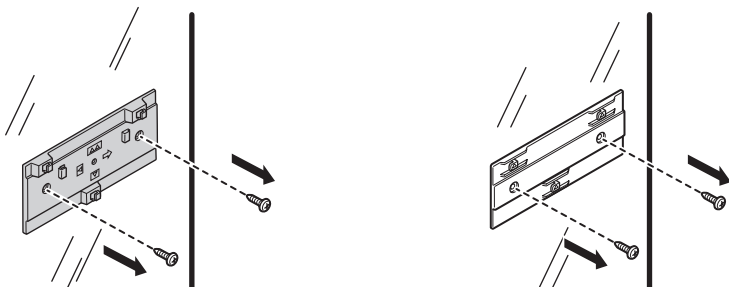

接続する

以下の手順で接続します。

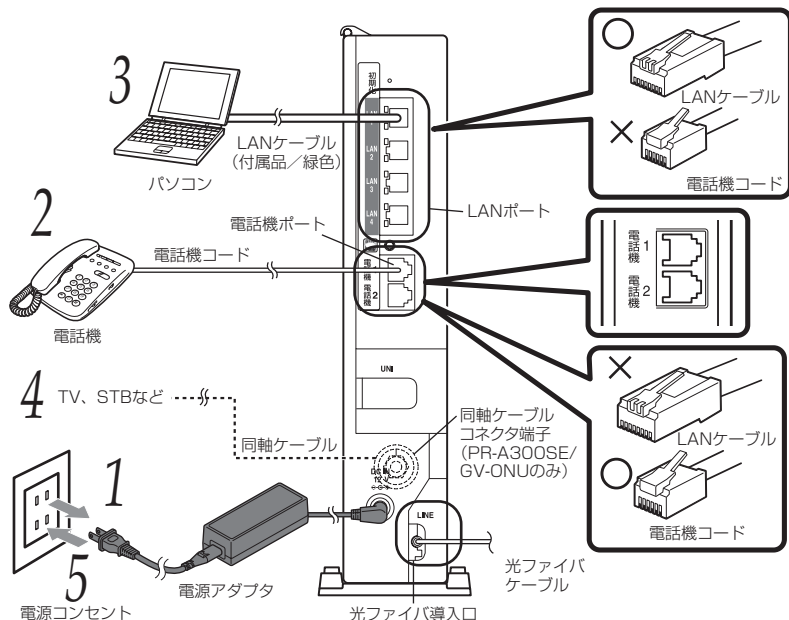

2

本商品を設置する

⚠ 警告

光ファイバ導入部分の接続は当社で行いますので、お客様側での接続は不要です。故障の原因となる場合がありますので、光ファイバ導入部分はお手を触れないようにお願いします。

1 電源アダプタ（電源プラグ）を電源コンセントから抜く

2 電話機を接続する

本商品の電話機ポートと電話機を、電話機に接続されている電話機コードで接続します。
※ご利用にはひかり電話サービスのご契約が必要です。

3 パソコンを接続する

本商品のLANポートとパソコンを、LANケーブル（付属品/緑色）で接続します。パソコン、本商品ともに電源を切った状態で取り付けてください。
※ひかり電話の設定を変更せず、ひかり電話のみをご利用になる場合はパソコンの接続は必要ありません。
※お客様でLANケーブルをご用意いただく場合、LANポートで1 Gbps（1000 Mbps）の通信をご利用になるときは1 Gbps（1000 Mbps）に対応したLANケーブルをご用意ください。1 Gbps（1000 Mbps）に対応していないLANケーブルの場合、通信速度が遅くなる場合や接続できなくなる場合があります。

（次ページに続く）

4

TV や STB を接続する (PR-A300SE/GV-ONU の場合のみ)

本商品の同軸ケーブルコネクタ端子と TV や STB を接続します。

5

電源アダプタ (電源プラグ) を壁などの電源コンセントに接続する

6

「ひかり電話が利用できます。」と音声ガイダンスが流れ、ひかり電話ランプが緑点灯することを確認する

ひかり電話ランプが緑点灯して、ひかり電話の設定が完了します。

電話機が使えることを確認してください。(「3-1 ひかり電話の使いかた」(●3-2 ページ))

※ひかり電話サービスのご契約がお済みでない場合はひかり電話ランプは消灯のままとなります。



最新のファームウェアが公開されている場合は、本商品の電源を入れると自動的にバージョンアップを行います。

バージョンアップ中は本商品の電源を切らないでください。

(詳しくは「9-2 バージョンアップお知らせ機能を利用してバージョンアップする」(●9-3 ページ)を参照してください。)



警告

付属の電源アダプタ以外は使用しないでください。また、付属の電源アダプタは他の製品に使用しないでください。



お知らせ

- 使用する機器や設置する場所などの使用状況に合わせる必要があるため、接続図と異なる場合があります。
- ご使用になる電話機は電気通信端末機器適合マーク「㊄」または「㊅」がついているものをご使用ください。
- ホームテレホンの内線電話機や ISDN 対応電話機などのご利用できません。
- 電話機ポートには、電話機を並列接続しないでください。
- パソコンの電源を入れ、本商品背面のパソコンを接続した LAN ポートの LINK ランプが緑点灯することを確認してください。
- ひかり電話の設定が完了すると本商品前面のルータ電源ランプ、ひかり電話ランプ、ACT ランプ、登録ランプ、認証ランプ、UNI ランプ、光回線ランプ、電源ランプが緑点灯します。ランプの状態を確認してください。
ランプの状態が異なる場合は、本書の「10 章 故障かな?と思ったら」(●10-1 ページ)をご覧ください。



お願い

- 音声ガイダンスが「消音」に設定されている場合は、本商品のスピーカから音声ガイダンスは流れません。内蔵スピーカ音量の詳細設定については「機能詳細ガイド」を参照してください。

3

ひかり電話の使いかた

ひかり電話をご利用になる場合は、こちらをご覧ください。

※本章でご案内する各機能や設定をご利用いただくためには、ひかり電話サービスのご契約が必要です。

- 3-1 ひかり電話の使いかた3-2
- 3-2 ひかり電話の付加サービスを利用する3-6
- 3-3 ひかり電話のいろいろな使いかた3-11
- 3-4 パソコンからひかり電話の設定をする ...3-19
- 3-5 電話機からひかり電話の設定をする3-28
- 3-6 複数の電話機での同時着信や
使い分けを設定する3-34

3-1 ひかり電話の使いかた

■ランプの確認

本商品のランプ表示が下記のようにになっていることを確認してください。

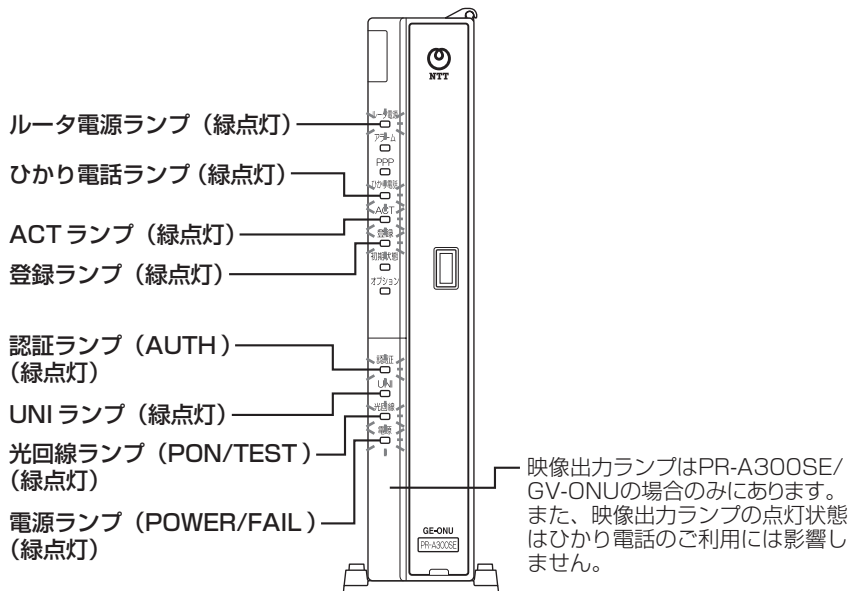

ご注意

本商品前面のひかり電話ランプが消灯している場合は、ひかり電話のご利用はできません。

- ※本書では、PR-A300SE/GE-ONU（黒色）の場合を例にして説明していますが、PR-A300SE/GE-ONU（白色）PR-A300SE/GV-ONUの場合も設定手順などは同様です。
- ※節電機能動作時は、アラームランプ、PPPランプ、ひかり電話ランプ、登録ランプ、初期状態ランプ、オプションランプが消灯します。節電機能の詳細については「機能詳細ガイド」を参照してください。

電話のかけかた







- ①本商品前面のひかり電話ランプが緑点灯していることを確認します。
- ②ハンドセットを取りあげ、「ツー」という音を確認します。
- ③相手の電話番号をダイヤルします。
通常通り電話番号をダイヤルすると発信します。
- ④通話が終わったらハンドセットを置きます。

●指定着信番号を指定して電話をかけるには

相手の方が指定着信番号を設定している場合は、手順③で相手の方の電話番号をダイヤルした後に、**(*)**、指定着信番号（最大19桁）をダイヤルします。

〈例〉 0312345678 **(*)** 1234
 ↑ ↑
 電話番号 指定着信番号

お知らせ

- 本商品前面のひかり電話ランプが消灯している場合は、ひかり電話がご利用できません。(「10章 故障かな?と思ったら」(☛10-1 ページ)を参照してください。)
- 本商品に接続した電話機の ACR 機能・LCR 機能または 0036、0039 など付与機能がオンの場合、ひかり電話が発信できない場合があります。ACR 機能・LCR 機能または 0036、0039 など付与機能をオフにしてご利用ください。(設定方法などはお使いの電話機の取扱説明書などをご確認ください。)
- お使いになっている電話機の環境やオンフックダイヤル(ハンドセットを置いたままダイヤルする機能)を用いるなどの操作方法によっては、ダイヤルする際に正しく発信できないことがあります。
- 最後の番号を押してから少したつと、電話番号の終了と判断し発信します。すぐに発信させたい場合は、番号に続けて「」(シャープ)を押してください。
- 指定着信番号を指定して電話をかける場合や、番号に続けて「」(シャープ)を押して発信する場合は、電話機の電話回線ダイヤル種別を「PB」に設定してください。「PB」にできない電話機からは、これらの機能をご利用になれません。電話機の電話回線ダイヤル種別の設定方法は、電話機の取扱説明書などをご覧ください。
- 通話切断後、続けて電話をご利用になる場合は、ハンドセットを置いて2秒以上待ってください。再度ハンドセットを取りあげ、「ツー」という音を確認してから、ダイヤルしてください。
- 左記手順②で「ツー」という音の前に「ピーピーピーピー」という音が聞こえた場合は、最新のファームウェアが公開されています。「    」をダイヤルして本商品のバージョンアップを行ってください。(詳しくは「9章 本商品のバージョンアップ」(☛9-1 ページ)を参照してください。)

電話の受けかた

- ①相手から電話がかかってくると着信音が鳴りますので、ハンドセットを取りあげて通話します。
- ②通話が終わったらハンドセットを置きます。

お知らせ

- 「Web 設定」や電話機からの設定、らくらくスタートボタンからの設定、ひかり電話に対応した IP 端末からの自動設定により、ひかり電話の通話や内線通話、着信音(着信中のナンバー・ディスプレイ表示など)、通信が途切れる場合があります。
- ひかり電話使用中、および使用後一定時間は、「Web 設定」などでの本商品の再起動を伴う操作は行えない場合があります。その場合は、ひかり電話使用終了後一定時間たってから、再度操作を行ってください。
- ひかり電話使用中、および使用後一定時間は、「無線 LAN 簡単セットアップ」での設定が行えない場合があります。ひかり電話使用終了後一定時間たってから設定を行ってください。

ひかり電話で発着信できるサービス

ひかり電話では、以下の電話サービスとの発着信が可能です。

- ・ NTT 東日本 / 西日本の加入電話および ISDN
- ・ IP 電話サービス (050IP 電話サービス)
- ・ 国際電話 (世界約 200 の国と地域)
- ・ 他社の提供する OAB ~ J 電話サービス
- ・ 携帯電話、PHS

接続可否番号一覧

ひかり電話で接続できる番号は以下の通りです。(2012年11月現在)

電話番号	サービス名など	接続可否	電話番号	サービス名など	接続可否
0120	フリーアクセス/フリーダイヤルなど※1	○	117	時報	○
0170	伝言ダイヤル	×	118	海上保安 (緊急通報)	○
0180	テレドーム	○	119	消防 (緊急通報)	○
0180	テレゴンク/データドーム	×	134	ダイヤルQ2パスワード	×
0570	ナビダイヤル	○※2	135	特定番号通知機能	○
0800	フリーアクセスなど※1	○	136	ナンバーアナウンス/ナンバーお知らせ136	×
0910	公専接続	×	141	でんわばん/二重番号サービス	×
0990	ダイヤルQ2	×	142	ボイスワープ	○
0990	義援金募集番号※3	○	144	迷惑電話おことわりサービス	○
010	国際通話※4	○	145	キャッチホンII	×
020	ポケベルなど	○※5	146	キャッチホンII	×
050	IP電話	○	147	ボイスワープ (ボイスワープ接続機能)	○
070	PHS※6	○	148	ナンバー・リクエスト	○
080	携帯電話	○	151	メンバーズネット	×
090	携帯電話	○	152	メンバーズネット	×
100	100番通話※7	×	159	空いたらお知らせ159	×
104	番号案内※8	○	161	ファクシミリ通信網	×
106	コレクトコール (コミュニケーター扱い) ※7	×	162	ファクシミリ通信網	×
108	自動コレクトコール※7	×	165	メール送受信	×
110	警察 (緊急通報)	○	171	災害時伝言ダイヤル	○
113	故障受付	○	177	天気予報	○
114	お話し中調べ	×	184	発信者番号非通知	○
115	電報受付	○	186	発信者番号通知	○
116	営業受付	○			

- ※1 フリーダイヤルなどのご契約者がひかり電話を着信させない契約内容にしている場合、接続できません。
- ※2 NTTコミュニケーションズ株式会社が提供する「ナビダイヤル」のみ接続できます。ただし、ナビダイヤルのご契約者がひかり電話を着信させない契約内容にしている場合、接続できません。
- ※3 大規模災害発生時に株式会社テレビ朝日が提供する「テレビ朝日ドラえもん募金」、株式会社東京放送ホールディングスが提供する「JNN・JRN共同災害募金」、株式会社フジテレビジョンが提供する「FNSチャリティキャンペーン」をご利用いただけます。
- * 「ドラえもん」は株式会社小学館集英社プロダクションの登録商標です。
 - * 「JNN」「JRN」は株式会社東京放送ホールディングスの登録商標です。
 - * 「FNS」は株式会社フジテレビジョンの登録商標です。
- ※4 国際フリーダイヤルなど (「010-800」で始まる番号) には接続できません。
- ※5 東京テレメッセージ株式会社が提供する020番号を用いたサービス (無線呼出し) には接続できません。
- ※6 発信先 (相手側) のPHS端末が圏外、または電源が入っていない場合は、その旨をお知らせするガイダンスではなく、話中音が聞こえます。
- ※7 「100番通話 (100)」、「コレクトコール (106・108)」は、着信もご利用いただけません。
- ※8 ひかり電話から発信した場合、DIAL104サービス (案内された電話番号にそのまま接続できるサービス) はご利用いただけません。
- なお、加入電話・ISDNから発信して、DIAL104サービスにて案内された番号がひかり電話の場合は着信可能です。

ひかり電話で以下の操作はできません

- ・ 電気通信事業者を指定した発信 (0036など番号の頭に「00XY」を付与する番号)

通信機器の種類によっては、ひかり電話の付加サービスをご利用いただけず、または設定の変更が必要となる場合があります。[#ABCD] (#+4桁の番号サービス) は、フレッツ 光ライトおよびフレッツ 光ネクストでご利用のひかり電話から接続できます。Bフレッツでご利用のひかり電話については、接続が可能となるよう順次対応しております。

内線通話

他の電話機ポートに接続された電話機、ひかり電話に対応した無線 IP 端末、LAN ポートに接続された IP 端末などを呼び出して、通話することができます。

- ①ハンドセットを取りあげ、「ツー」という音を確認します。
- ②呼び出す電話機などの内線番号（「1～9」、「10～99」の1～2桁）をダイヤルします。
※内線番号は変更できます。（アナログ端末 ●3-23 ページ、IP 端末 ●3-26 ページ）
- ③通話が終わったら、ハンドセットを置きます。

内線転送

外の相手との電話を他の電話機ポートに接続された電話機、ひかり電話に対応した無線 IP 端末、LAN ポートに接続された IP 端末などに取りつぎます。

- ①通話中の外の相手の方に待っていただくように伝え、フッキングします。
- ②呼び出す電話機などの内線番号（「1～9」、「10～99」の1～2桁）をダイヤルします。
※内線番号は変更できます。（アナログ端末 ●3-23 ページ、IP 端末 ●3-26 ページ）
- ③呼び出された方が応答したら、転送することを伝えます。
- ④ハンドセットを置いて転送を実行します。

3

ひかり電話の使いかた

お知らせ

- 同時に利用できる内線通話・内線転送はどちらか1通話です。
- 内線番号を押してすぐに発信させたい場合は、番号に続けて「**Ⓢ**」（シャープ）を押してください。
- 内線転送で、転送先の方が応答する前に外の相手の方との通話を保留したままハンドセットを置くと、着信音が鳴ります（呼び返し）。ハンドセットを取りあげると、保留していた相手の方とお話できます。
- フッキングとは
電話機のフックスイッチを押すことです。1秒以上押し続けると電話が切れることがあります。コードレスホンや多機能電話機などをお使いのときは、キャッチボタン（またはフックボタン、フラッシュボタンなど）を押します。
- ひかり電話が使用できない場合は、電話機からの設定および内線通話をご利用になれません。



3-2 ひかり電話の付加サービスを利用する

キャッチホン

お話し中でも、かかってきた電話に出ることができます。ご使用になるには事前にキャッチホンのご契約が必要となります。

- 1 お話し中に「ププッ…」という割込音が聞こえる
- 2 相手の方に伝え、フッキングする
最初に話していた方との通話は保留されます。
- 3 後からかかってきた方とお話する
最初に話していた方には保留音が流れます。
- 4 通話終了後にハンドセットを置く
着信音が鳴ります。ハンドセットを取りあげて最初に話していた方とお話しをしてください。
※フッキングでも切り替えができます。

■通話中の着信およびキャッチホンサービスについて

ご契約の有無	着信者側	発信者側
キャッチホンのご契約がある場合	上記のキャッチホンの動作をします。(注1)	呼び出し音が聞こえます。
キャッチホンとダブルチャンネル／複数チャンネル(●3-9ページ)の両方のご契約がある場合	2チャンネルとも通話中のとき、上記のキャッチホンの動作をします。(注1) なお、1チャンネルのみ通話中の状態で、新たにかかってきた電話を通話中端末で出たい場合は、割込音通知を「使用する」に設定(※1)してください。(注2)	呼び出し音が聞こえます。(注3)
ダブルチャンネル／複数チャンネルのご契約がある場合	1チャンネルのみ通話中の状態で、新たにかかってきた電話を通話中端末で出たい場合は、割込音通知を「使用する」に設定(※1)してください。(注2)	呼び出し音が聞こえます。(注3)
キャッチホン、ダブルチャンネル／複数チャンネルのご契約がない場合	通話中の通話を継続します。(注4)	話中音が聞こえます。(注4)

- (※1) 割込音通知は、パソコンまたは電話機から設定できます。
(パソコンから設定 ●3-24 ページ、電話機から設定 ●3-31 ページ)
- (注1) キャッチホン契約の場合、「割込音通知」設定にかかわらずキャッチホンの「ププッ…」という割込音が聞こえます。
- (注2) 1チャンネルのみ通話中の状態で、新たに電話がかかってきた場合、本商品に接続された別の電話機でも、かかってきた電話に出ることができます。
- (注3) 1チャンネルのみ通話中の状態で、新たに電話がかかってきて、本商品に接続された別の電話機で着信しないとき、お話し中の電話機が割込音通知を「使用しない」に設定されていると、発信者側に話中音が聞こえます。
- (注4) 内線で通話中の場合は、お話し中の電話機が割込音通知を「使用する」に設定されていると、「ププッ…」という割込音が聞こえます。このとき、発信者側には呼び出し音が聞こえます。

お知らせ

- キャッチホンをご利用いただくには、キャッチホンのご契約が必要です。
- ひかり電話をBフレットをご利用の場合は、キャッチホンとダブルチャンネル／複数チャンネルのサービスを同時にご契約いただくことができない場合があります。
- キャッチホンサービスやダブルチャンネル／複数チャンネルで、先にかかってきた電話とお話中にかかってきた電話とを切り替えて通話しているときに、一方の相手の方との通話を保留したままハンドセットを置くと、着信音が鳴ります（呼び返し）。ハンドセットを取りあげると、保留していた相手の方とお話できます。
- フッキングとは
電話機のフックスイッチを押すことです。1秒以上押し続けると電話が切れることがあります。コードレスホンや多機能電話機などをお使いのときは、キャッチボタン（またはフックボタン、フラッシュボタンなど）を押します。
- ファクス通信中はキャッチホンの動作はしません。ファクス通信中に着信があった場合、発信側には話中音が聞こえます。
- 複数チャンネルサービス「ダブルチャンネル／複数チャンネル」で割込音通知を「使用する」に設定していても、ファクス通信中の電話機には割込通知音は動作しません。他に着信する電話機がない場合は、発信者側には話中音が聞こえます。



フックスイッチ

ナンバー・ディスプレイ

着信があった場合、発信者の電話番号をナンバー・ディスプレイ対応の電話機やファクスに表示させることができます。電話番号が通知されない場合は、その理由が通知されます。

かけてきた方の電話番号を確認してから、電話に出ることができます。

ご使用になるには事前にナンバー・ディスプレイのご契約と下記の設定が必要になります。

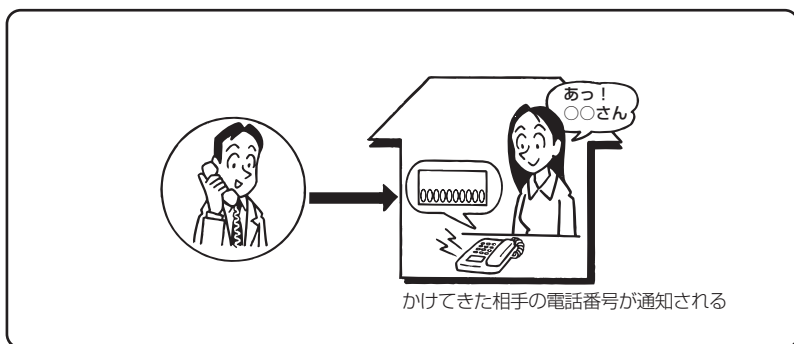

●必要な設定

①本商品にナンバー・ディスプレイを使用する設定を行います。

(パソコンから設定 ◀3-24 ページ、電話機から設定 ▶3-30 ページ)

※初期値は「使用する」に設定されています。ナンバー・ディスプレイをご契約でない場合やナンバー・ディスプレイに対応していない電話機を接続する場合は「使用しない」に設定してください。

②電話機ポートに、ナンバー・ディスプレイ対応の電話機を接続します。

③接続した電話機のナンバー・ディスプレイの設定を行います。



お知らせ

●ナンバー・ディスプレイの機能をご利用になるには、**ID**マーク、**cid**マーク、**ND**マークのついたナンバー・ディスプレイ対応の電話機が必要です。

●ナンバー・ディスプレイサービスをご利用になる場合は、ナンバー・ディスプレイサービスのご契約が必要です。

●電話機によっては、発信者番号などが正しく表示されないことがあります。

●電話機の表示内容は、お使いの機器によって異なります。

発信者情報（番号）の通知について

発信者番号通知とは、相手先にこちらの電話番号を通知する機能です。

発信者情報（番号）を通知するかどうかは、以下のような条件になります。

- 発信時のダイヤル操作
相手先の電話番号の前に「184」（通知しない）または「186」（通知する）をつけて、通知するかしないかを通話ごとに指定できます。
- ひかり電話ご契約時の内容
ひかり電話のご契約時に「通常通知（通話ごと非通知）」、「通常非通知（回線ごと非通知）」のどちらかを選択していただけます。

契約	ダイヤル操作		
	相手先電話番号（通常の操作）	184+ 相手先電話番号	186+ 相手先電話番号
通常通知（通話ごと非通知）	○	×	○
通常非通知（回線ごと非通知）	×	×	○

○：通知する ×：通知しない



お知らせ

- 指定着信機能を指定したポートの電話機から発信しても、相手先に指定着信番号は通知されません。

ダブルチャンネル／複数チャンネルを利用する

1 台の電話でお話し中の場合でも本商品に接続された別の電話機で通話することができます。

ご使用になるには事前にダブルチャンネル／複数チャンネルのご契約が必要となります。

※お話し中の電話機でも、かかってきた電話に出ることができます。

「■通話中の着信およびキャッチホンサービスについて」（☛ 3-6 ページ）をご覧ください。

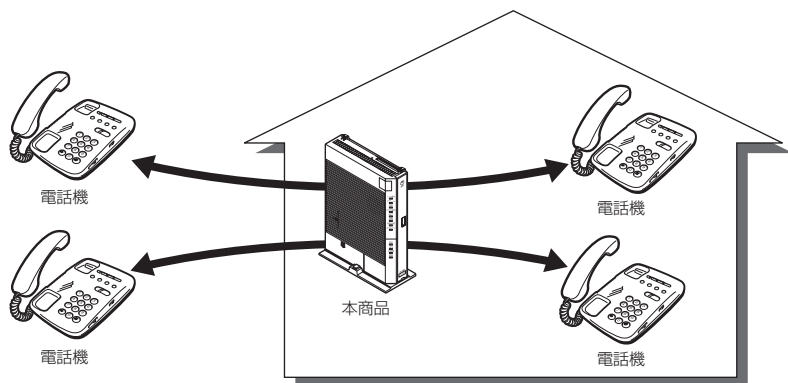

マイナンバー／追加番号を利用する

本商品に接続された電話機を別々の電話番号で受けたいときなど、複数の電話番号を持つことができます。

ご使用になるには事前にマイナンバー／追加番号のご契約が必要となります。

※着信音の鳴り分けにはパソコンまたは電話機からの設定が必要です。(☛3-36 ページ)

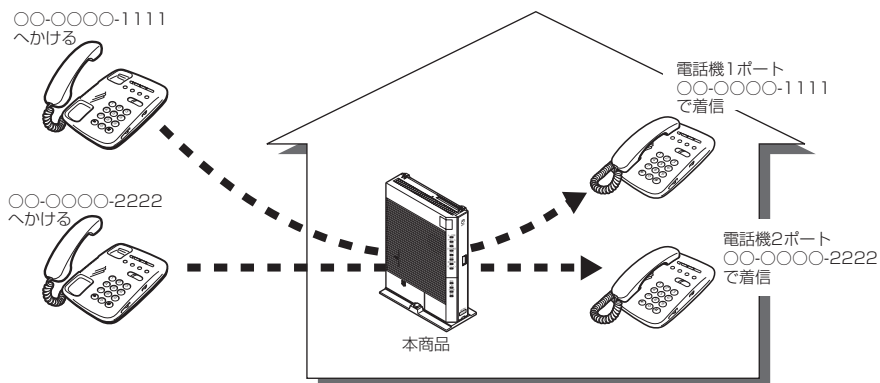

3-3 ひかり電話のいろいろな使いかた

内線番号設定

使用する内線番号を「1～9」、「10～99」の1～2桁で設定できます。
内線番号の初期値は、次の通り設定されています。

<初期値>

内線番号	内線設定画面
1～2	アナログ端末
3～7	IP 端末

●設定方法

- ① 「Web 設定」ページ「<http://ntt.setup/>」もしくは本商品の IP アドレス (<http://192.168.1.1/> ※工場出荷時の場合) を開き、メニューの [電話設定] - [内線設定] を選択する
 - ② 編集する内線番号をクリックする
 - ③ [内線設定] 画面で設定する
(アナログ端末 ●3-23 ページ、IP 端末 ●3-26 ページ)
- 設定は電話機からも行えます。(●3-32 ページ)



お知らせ

- 本商品に接続可能な端末は最大 7 台までですので、同時に使用できる内線番号は最大 7 つまでです。

ひかり電話の電話番号

ご契約のひかり電話の契約者回線番号および、追加した電話番号を確認できます。

●確認方法

- ① 「Web 設定」ページ「<http://ntt.setup/>」もしくは本商品の IP アドレス (<http://192.168.1.1/> ※工場出荷時の場合) を開き、メニューの [電話設定] - [内線設定] を選択する
- ② 編集する内線番号をクリックする
- ③ [内線設定] 画面の [電話番号設定] で確認する
(アナログ端末 ●3-24 ページ、IP 端末 ●3-27 ページ)

キャッチホン・ディスプレイ

お話し中に、着信があった場合、発信者の電話番号をキャッチホン・ディスプレイ対応の電話機やファクスに表示させることができます。電話番号が通知されない場合は、その理由が通知されます。

後からかけてきた方の電話番号を確認してから、電話に出ることができます。ご使用になるには事前に下記のご契約と設定が必要になります。

	必要なご契約	必要な設定
ナンバー・ディスプレイとキャッチホンを組み合わせてご利用になる場合	・ナンバー・ディスプレイ ・キャッチホン	・ナンバー・ディスプレイとキャッチホン・ディスプレイを「使用する」に設定する (パソコンから設定 ●3-24 ページ、電話機から設定 ●3-30、3-31 ページ)
ナンバー・ディスプレイと割込音通知を組み合わせてご利用になる場合	・ナンバー・ディスプレイ ・ダブルチャンネル／複数チャンネル	・ナンバー・ディスプレイとキャッチホン・ディスプレイを「使用する」に設定する (パソコンから設定 ●3-24 ページ、電話機から設定 ●3-30、3-31 ページ) ・割込音通知を「使用する」に設定する (パソコンから設定 ●3-24 ページ、電話機から設定 ●3-31 ページ)
ナンバー・ディスプレイとキャッチホン、割込音通知を組み合わせてご利用になる場合	・ナンバー・ディスプレイ ・ダブルチャンネル／複数チャンネル ・キャッチホン	

※ナンバー・ディスプレイ、割込音通知の初期値は「使用する」に設定されています。
キャッチホン・ディスプレイの初期値は「使用しない」に設定されています。

お知らせ

- キャッチホン・ディスプレイの機能をご利用になるには、 マークのついたキャッチホン・ディスプレイ対応の電話機が必要です。
- キャッチホン・ディスプレイの機能をご利用になるには、ナンバー・ディスプレイとキャッチホン・ディスプレイの両方を「使用する」に設定してください。
ナンバー・ディスプレイが「使用しない」になっているとご利用になれません。

割込音通知

ダブルチャンネル／複数チャンネルでのお話し中や、内線通話中に、かかってきた電話に出ることができます。

●設定方法

- ① [Web 設定] ページ [http://ntt.setup/] もしくは本商品の IP アドレス (http://192.168.1.1/
※工場出荷時の場合) を開き、メニューの [電話設定] - [内線設定] を選択する
 - ② 編集する内線番号をクリックする
 - ③ [内線設定] 画面の [ひかり電話設定] - [割込音通知] で設定する
(アナログ端末 ●3-24 ページ)
- 設定は電話機からも行えます。(●3-31 ページ)

お知らせ

- アナログ端末のみで利用できる機能です。

個別着信

内線番号ごとに着信する電話番号を設定することができます。

●設定方法

- ① 「Web 設定」ページ「http://ntt.setup/」もしくは本商品の IP アドレス (http://192.168.1.1/
※工場出荷時の場合) を開き、メニューの [電話設定] - [内線設定] を選択する
 - ② 編集する内線番号をクリックする
 - ③ [内線設定] 画面の [電話番号設定] - [着信番号] で着信する電話番号にチェックする
(アナログ端末 ●3-25 ページ、IP 端末 ●3-27 ページ)
- 設定は電話機からも行えます。(●3-31 ページ)

一斉着信

1 つのひかり電話の電話番号にすべての内線番号で着信するように設定できます。

●設定方法

- ① 「Web 設定」ページ「http://ntt.setup/」もしくは本商品の IP アドレス (http://192.168.1.1/
※工場出荷時の場合) を開き、メニューの [電話設定] - [内線設定] を選択する
 - ② 編集する内線番号をクリックする
 - ③ [内線設定] 画面の [電話番号設定] - [着信番号] で着信する電話番号にチェックする
(アナログ端末 ●3-25 ページ、IP 端末 ●3-27 ページ)
 - ④ 着信させたいすべての内線番号について②、③を繰り返して同様に設定する
- 設定は電話機からも行えます。(●3-31 ページ)

着信鳴り分け

内線用と外線用で着信音を変えたい場合や電話番号によって着信音を変えたい場合に着信音を変更することができます。

●設定方法

- ① 「Web 設定」ページ「http://ntt.setup/」もしくは本商品の IP アドレス (http://192.168.1.1/
※工場出荷時の場合) を開き、メニューの [電話設定] - [内線設定] を選択する
 - ② 編集する内線番号をクリックする
 - ③ [内線設定] 画面の [電話番号設定] - [着信音選択] で着信音を選択する
(アナログ端末 ●3-25 ページ)
- 設定は電話機からも行えます。(●3-32 ページ)



お知らせ

- 着信音選択で「SIR」を選択した場合、電話機のメロディ着信機能が正常に動作しない場合があります。その場合は、本商品の着信音選択を「IR」に設定するか、電話機を通常の着信音に設定してください。
- アナログ端末のみで利用できる機能です。

モデムダイヤルイン

モデムダイヤルイン対応の電話機を接続して、1台の電話機で複数の電話番号を使い分けることができます。

●設定方法

- ① 「Web 設定」ページ「<http://ntt.setup/>」もしくは本商品の IP アドレス (<http://192.168.1.1/> ※工場出荷時の場合)を開き、メニューの「電話設定」－「内線設定」を選択する
 - ② 編集する内線番号をクリックする
 - ③ 「内線設定」画面の「ひかり電話設定」－「モデムダイヤルイン」で設定する
(アナログ端末 ➡3-24 ページ)
- 設定は電話機からも行えます。(➡3-31 ページ)



お知らせ

- モデムダイヤルイン対応の電話機などが必要です。操作方法は、ご利用される機器の取扱説明書などをご参照ください。
- アナログ端末のみで利用できる機能です。

優先着信ポート

本商品の2つの電話機ポートに同一の着信番号を設定し、どちらか一方の電話機ポートに優先して着信させる機能です。優先して着信させる電話機ポートを選択します。優先着信ポートをご利用になる場合、IP 端末はご利用になれません。
【電話機 1 ポートを優先着信ポートに設定した場合】

電話機1が通話（ハンドセットを取りあげた状態、電話機からの設定を含む）していない場合

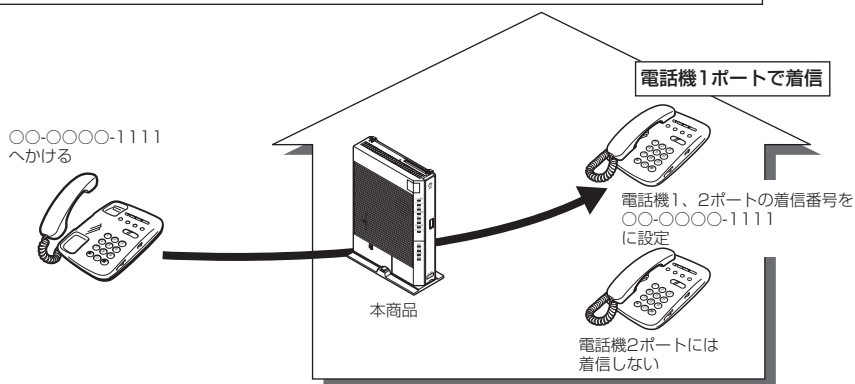

電話機1が通話中（ハンドセットを取りあげた状態、電話機からの設定を含む）の場合

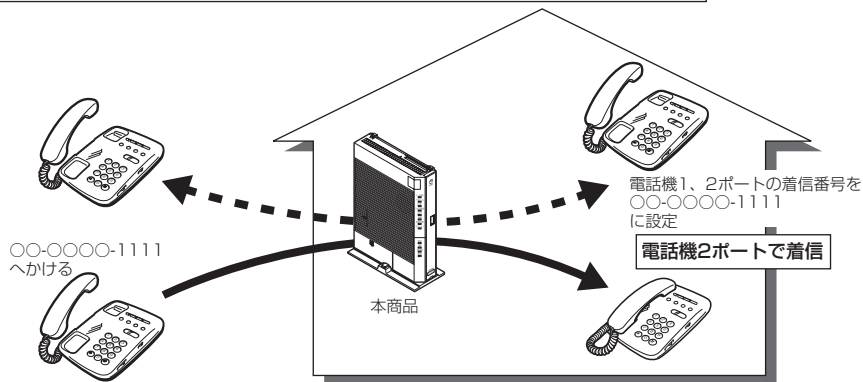

※ダブルチャネル／複数チャネルをご利用の場合、電話機1ポートが通話中にかかってきた電話は、電話機2ポートにのみ着信します。

●設定方法

- ①「Web 設定」ページ[<http://ntt.setup/>]もしくは本商品のIPアドレス(<http://192.168.1.1/> / ※工場出荷時の場合)を開き、メニューの[電話設定]－[ひかり電話共通設定]を選択する
 - ②【優先着信ポート】で優先する電話機ポートを選択する（☛3-20 ページ）
- 設定は電話機からも行えます。（☛3-30 ページ）

●お知らせ

- 優先着信ポートを有効に設定する場合は、電話機1、2ポートで同一の着信番号を1つ以上設定する必要があります。電話機1、2ポートで同一の着信番号を設定しない場合、優先着信ポートの設定は無効になります。
- 電話機1、2ポートで同一の着信番号が1つの場合、優先着信ポートと指定着信機能に合わせてご利用になるには、先に指定着信機能の設定を行ってください。指定着信機能の設定では、「指定なし着信」にチェックしてください。
- 優先着信ポートを有効に設定した場合、IP端末はご利用になれません。IP端末をご利用になる場合は、優先着信ポートの設定を無効にしてください。
- 優先着信ポートを有効に設定した場合、割込音通知はご利用になれません。割込音通知をご利用になる場合は、優先着信ポートの設定を無効にしてください。

指定着信機能

指定着信機能を利用することにより、相手の方が電話をかけるときに電話番号に続けて指定着信番号をダイヤルすることで、この電話機ポートに接続された電話機だけに着信させることができます。

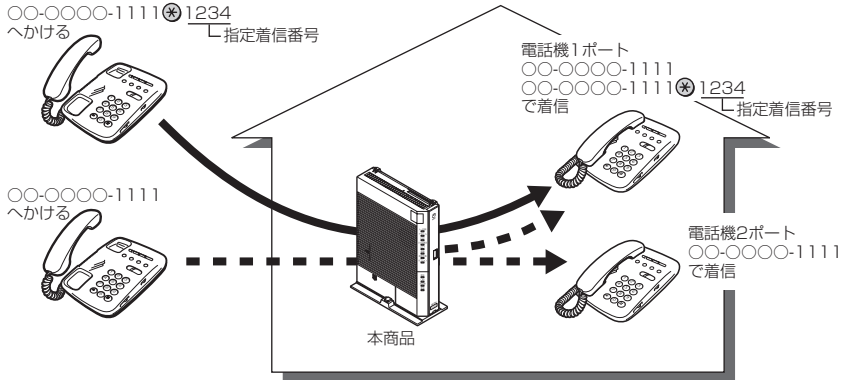

●設定方法

- ①「Web 設定」ページ「<http://ntt.setup/>」もしくは本商品の IP アドレス (<http://192.168.1.1/> ※工場出荷時の場合) を開き、メニューの「電話設定」-「内線設定」を選択する
 - ②編集する内線番号をクリックする
 - ③「内線設定」画面の「電話番号設定」で指定着信機能を使用する電話番号の「指定着信機能」-「使用する」にチェックし、「指定着信番号」に使用する指定着信番号を入力する (☛3-25 ページ)
 - ④指定着信番号がある場合とない場合の両方の着信を受け付ける場合には「指定なし着信」にチェックします。(☛3-25 ページ)
- 設定は電話機からも行えます。(☛3-31 ページ)



お知らせ

- アナログ端末のみで利用できる機能です。
- 指定着信番号で着信した場合には、キャッチホン (☛3-6 ページ) はご利用いただけません。
- マイナンバー／追加番号をご利用の場合でも、指定着信機能をご利用いただける番号は 1 つだけです。
- 指定着信番号は 0～9 の任意の数字で、最大 19 桁となります。
- 指定着信番号をダイヤルして発信することができる電話回線は、ISDN、ひかり電話、携帯電話です。なお携帯電話から指定着信番号付きの発信が可能かどうかは、携帯電話事業者により異なります。

コールバック機能

あらかじめ本商品に登録された電話番号から着信した場合に、コールバックの操作を行うことで、着信した番号へ本商品から発信し直す機能です。

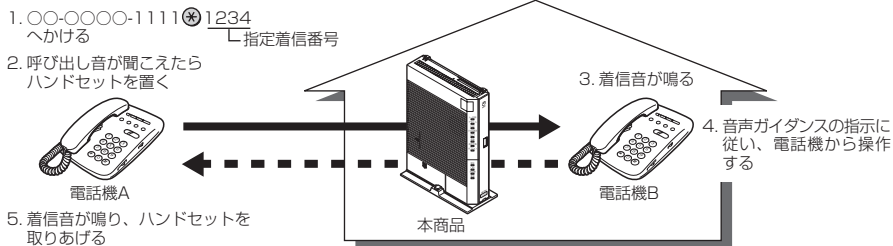

- 1 本商品に登録してある携帯電話
などから〇〇-〇〇〇〇-1111
*1234へ電話をかける
- 2 呼び出し音が聞こえたら、一度
ハンドセットを置く
- 3 指定着信機能を設定している電
話機B（電話機1ポートまた
は電話機2ポート）から着信
音が鳴る
電話機のナンバー・ディスプレイには
「0」が表示されます。

- 4 電話機Bのハンドセットを取り
あげて電話機のダイヤルボタ
ンのⓂを押す
ハンドセットを取りあげると「コール
バック対象着信がありました。許可す
る場合はⓂ（シャープ）を、許可し
ない場合はそのままお切りください。」
と音声ガイダンスが流れます。
- 5 電話機Aの着信音が鳴り、ハンド
セットを取りあげる
- 6 相手の方とお話する

3

ひかり電話の使いかた

●設定方法

- ①「指定着信機能」を「使用する」に設定する（☛3-25ページ）
ここで設定した指定着信番号を、携帯電話などからコールバック機能呼び出すために
入力します。
- ②「Web設定」ページ[<http://ntt.setup/>]もしくは本商品のIPアドレス(<http://192.168.1.1/>
※工場出荷時の場合)を開き、メニューの「電話設定」-「ひかり電話共通設定」を選択する
- ③「[コールバック設定]」の「[コールバック機能]」-「[使用する]」にチェックする
- ④「[コールバック着信許可番号設定画面]」の「[コールバック着信許可番号]」に電話番号を入力する
設定は電話機からも行えます。（☛3-30ページ）

●お知らせ

- アナログ端末のみで利用できる機能です。
- コールバック機能をご利用になるには、ナンバー・ディスプレイサービスのご契約が必要
です。（☛3-8ページ）
- コールバック機能をご利用になるには、指定着信番号をダイヤルして発信することができ
る電話回線が必要です。指定着信番号をダイヤルして発信することができる電話回線は、
ISDN、ひかり電話、携帯電話です。なお携帯電話から指定着信番号付きの発信が可能かど
うかは、携帯電話事業者により異なります。
- コールバック機能をご利用になるには、発信者側の携帯電話などの発信者番号を「通知す
る」に設定してください。設定方法は、ご利用になる機器の取扱説明書をご参照ください。
- アナログ端末が「留守番電話機能付き」の場合、留守応答時間の設定によって、コールバック
をお知らせする着信で留守番機能が動作する場合があります。
- 着信者側の電話機の回線種別の設定が「自動設定（PBとダイヤル回線の自動判別）」になっ
ていると本機能が動作しない場合があります。その場合は、手動で「PB」に設定してくださ
い。設定方法については、お使いになる電話機の取扱説明書をご覧ください。
- コールバック着信動作中は、お客様に電話がかかってきている状態のため、発信できません。
ハンドセットを取りあげ、「ツー」という音を確認してからダイヤルしてください。

通話中の相手先からのメディア変更機能

フレッツ 光ネクストのひかり電話同士で、本商品に接続された端末を用いて通話している場合には、通話しながら専用の帯域を確保して、画像ファイルなど様々な形式のデータを送受信できるようになっています。(端末側でデータの送受信機能に対応している必要があります。)

このお客様がひかり電話同士で通話中に、各種データの送受信を開始する処理のことを、「メディア変更」と呼びます。

本機能では、通話相手からメディア変更の要求を受けたときにそれを許可するか・拒否するかを設定することができます。また、メディア変更を拒否する内容に設定した場合でも、あらかじめ登録した電話番号は、メディア変更を許容するように設定することができます。

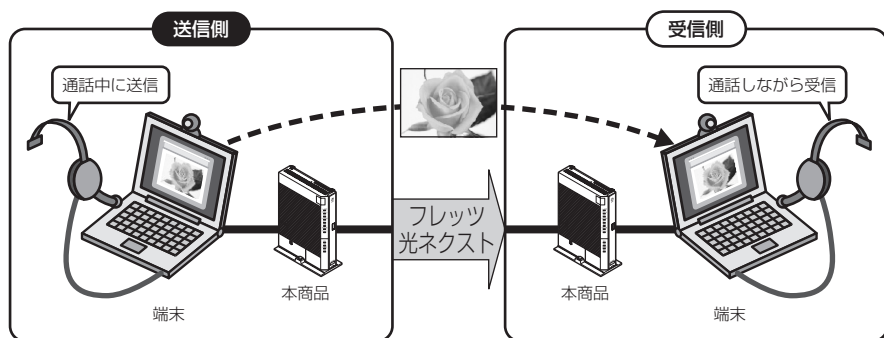

●設定方法

- ①「Web 設定」ページ[<http://ntt.setup/>]もしくは本商品の IP アドレス (<http://192.168.1.1/> ※工場出荷時の場合)を開き、メニューの「電話設定」-「ひかり電話共通設定」を選択する
- ②「通話中の相手先からのメディア変更設定」で、下記のいずれかを選択する
 - ・「常に許容する」: 通話中の相手からのメディア変更を常に許容し、データの受信を受け付けます。
 - ・「発信時のみ許容しない」: 本商品から発信した通話の場合は、通話中の相手からのメディア変更を許容せず、データの受信を拒否します。
 - ・「常に許容しない」: 通話中の相手からのメディア変更を常に許容せず、データの受信を拒否します。
- ③「設定」をクリックする
- ④「メディア変更許容電話番号設定画面」をクリックする
※手順②で「常に許容する」を選択している場合は、「メディア変更許容電話番号設定画面」は使用できません。
- ⑤メディア変更を許容する電話番号を入力し、「設定」をクリックする



お知らせ

- 通話中の相手からのメディア変更を許容する場合、別途通話料がかかることがあります。
- 設定方法の詳細については、「機能詳細ガイド」をご覧ください。
- あらかじめ登録した電話番号に対するメディア変更を許可するためには、ナンバー・ディスプレイの契約が必要です。
- 本機能を設定すると、「写真共有機能」(☛8-2 ページ)を利用するときにデータの受信条件を変更できます。

3-4 パソコンからひかり電話の設定をする

ひかり電話の設定をするには

ひかり電話の設定は、パソコンまたは電話機で行います。パソコンで設定する場合は、本商品に接続されたパソコンの Web ブラウザで本商品の「Web 設定」ページ「http://ntt.setup/」もしくは本商品の IP アドレス (http://192.168.1.1/ ※工場出荷時の場合) を開き、メニューの【電話設定】－【ひかり電話共通設定】、または【内線設定】から行います。

ひかり電話の設定を変更しない場合は、設定の必要はありません。

※はじめて本商品の「Web 設定」ページ「http://ntt.setup/」もしくは本商品の IP アドレス (http://192.168.1.1/ ※工場出荷時の場合) を開いた場合は、本商品の初期設定を行ってください。(☞4-8 ページ)

■ 【ひかり電話共通設定】画面で設定する

1 Web ブラウザを起動し、「http://ntt.setup/」もしくは本商品の IP アドレス (http://192.168.1.1/ ※工場出荷時の場合) を入力し、「Web 設定」ページを開く

2 ユーザー名に「user」を、パスワードに「4-3 本商品の設定をする」(☞4-8 ページ) 手順 2 で入力した機器設定用パスワードを入力し【OK】をクリックする

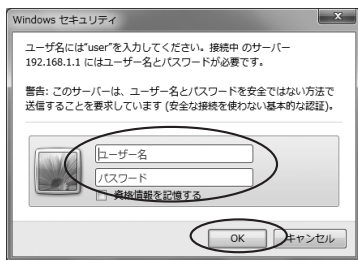

! ユーザー名、パスワードが間違っていた場合は認証エラー画面が表示されます。【トップページへ】をクリックして再度入力してください。
※ご利用の環境によっては表示されない場合があります。

認証エラー

認証に失敗しました。
ユーザー名とパスワードを確認してください。

ファームウェアバージョンは
更新種別は自動【一定量データ通信監視あり()】です

[トップページへ](#)

3 メニューの【電話設定】－【ひかり電話共通設定】を選択する



【ひかり電話共通設定】画面で設定する

ひかり電話共通設定	
トップページ > 電話設定 > ひかり電話共通設定	
通話や、本商品を使った操作を行っている際に「設定」を行うと、通話が切断される、もしくは掛ることがあります。	
【ひかり電話設定】	
音声優先モード	なし
優先着信ポート	無効
【拡張設定】	
PING応答機能	<input type="checkbox"/> 使用する
【コールバック設定】	
コールバック機能	<input type="checkbox"/> 使用する
コールバック検出タイム	10 秒
コールバック待機タイム	30 秒
コールバック機能を使用した場合は、コールバック着信許可番号を設定してください。 → コールバック着信許可番号設定画面	
【通話中の相手先からのメディア変更設定】	
メディア変更	常に許容する
特定の電話番号にメディア変更を許容したい場合は、許容する電話番号を設定してください。 → メディア変更許容電話番号設定画面	
<input type="button" value="設定"/>	

【ひかり電話設定】

① 音声優先モード

インターネットとひかり電話を同時に使用する場合に、音声品質を改善するため、音声パケットを優先的に送出する設定をします。

- ・「なし」 音声優先制御を行いません。
- ・「優先」 音声パケットを優先処理します。
- ・「最優先」 音声パケットを最優先で処理します。

(初期値：なし)

② 優先着信ポート

優先的に着信する電話機ポートを選択します。

- ・ [アナログ端末 (電話機 1)] 電話機 1 ポートに接続したアナログ端末に優先的に着信します。
- ・ [アナログ端末 (電話機 2)] 電話機 2 ポートに接続したアナログ端末に優先的に着信します。
- ・ [無効] 優先着信ポートが無効に設定されています。

(初期値：無効)

※ 優先着信ポートを設定する場合は [内線設定] 画面で次の設定が必要です。

- ・ [電話設定] - [内線設定] の [内線番号一覧] で [アナログ端末 (電話機 1)] と [アナログ端末 (電話機 2)] の [利用有無] にチェックしてください。(☛ 3-22 ページ)
- ・ [電話設定] - [内線設定] の [内線番号一覧] で [通常端末]、または [音声専用端末] の [利用有無] のチェックをすべて外してください。(☛ 3-22 ページ)
- ・ [電話設定] - [内線設定 (アナログ端末)] の [アナログ端末 (電話機 1)] と [アナログ端末 (電話機 2)] で同一の着信番号を 1 つ以上選択し、[割込音通知] を「使用しない」に設定してください。(☛ 3-24 ページ)



お知らせ

- 音声優先モードは、マンションタイプ (VDSL 方式) でご利用いただく場合のみ音声品質が改善する場合があります。また、音声パケットの優先処理に伴い、データ通信速度が低下する場合があります。

【拡張設定】

③ PING 応答機能

ひかり電話網からのPINGに応答する機能を使用する場合にチェックします。
(初期値：使用する)

【コールバック設定】

④ コールバック機能

コールバック機能を使用する場合にチェックします。
(初期値：使用しない)

(コールバック機能については ●3-17 ページ)

※コールバック機能を利用する場合は、[内線設定]画面の「指定着信機能」を「使用する」に設定してください。(●3-25 ページ)

※コールバック機能を利用する場合は「コールバック着信許可番号設定画面」でコールバック着信を許可する電話番号を設定してください。

コールバック着信許可番号の設定方法については、「機能詳細ガイド」を参照してください。

⑤ コールバック検出タイム

本商品に着信したときに、コールバック着信から通常の着信に切り替わるまでの時間を設定します。

発信者側から本商品に電話をかけて、設定した時間内にハンドセットを置いた場合に、コールバック機能が起動します。

5秒/10秒/30秒から選択します。

(初期値：10秒)

⑥ コールバック待機タイム

本商品で指定着信番号を設定した電話機を呼び出す時間を設定します。

コールバック機能が起動すると電話機が鳴り始めます。設定した時間内にこの電話機のハンドセットを取りあげると、「コールバック対象着信がありました。許可する場合はⓂ(シャープ)を、許可しない場合はそのままお切りください。」と音声ガイダンスが流れます。

15秒/30秒/60秒から選択します。

(初期値：30秒)

※コールバック検出タイム、コールバック待機タイムの設定値は目安となります。ご利用の環境によっては、タイムの動作時間が設定値と一致しないことがあります。

【通話中の相手先からのメディア変更設定】

⑦ メディア変更

通話中の相手からのメディア変更を許容するかしないかを設定します。

・「常に許容する」 通話中の相手からのメディア変更を常に許容します。

・「発信時のみ許容しない」 本商品から発信した通話の場合は、通話中の相手からのメディア変更を許容しません。

・「常に許容しない」 通話中の相手からのメディア変更を常に許容しません。

(初期値：常に許容する)

※通話中の相手からのメディア変更を許容する場合、別途通話料がかかることがあります。

※メディア変更を許容しない場合の詳細な設定につきましては、「機能詳細ガイド」を参照してください。

【設定】をクリックする

■ [内線設定] 画面で設定する

1 「Web 設定」ページ「http://ntt.setup/」もしくは本商品の IP アドレス (http://192.168.1.1/ ※工場出荷時の場合) を開き、メニューの [電話設定] - [内線設定] を選択する

2 [内線番号一覧] の中から編集する内線番号をクリックする

内線設定
 トップページ > 電話設定 > 内線設定
 電話や、本商品を使った操作を行っている際に「設定」を行うと、通話が切断される、もしくは操作が中断される場合があります。
 電話の設定を行います。
 [内線番号一覧]

利用有無	内線番号	ニックネーム	端末属性	MACアドレス	優先着信	指定着信	登録状態	IPバージョン	編集	削除
<input checked="" type="checkbox"/>	1	TEL1	アナログ端末(電話機①)	-	-	-	-	-	-	-
<input checked="" type="checkbox"/>	2	TEL2	アナログ端末(電話機②)	-	-	-	-	-	-	-
<input type="checkbox"/>	3	IP_phone1	通常端末	-	-	-	未登録	-	編集	削除
<input type="checkbox"/>	4	IP_phone2	通常端末	-	-	-	未登録	-	編集	削除
<input type="checkbox"/>	5	IP_phone3	通常端末	-	-	-	未登録	-	編集	削除
<input type="checkbox"/>	6	IP_phone4	通常端末	-	-	-	未登録	-	編集	削除
<input type="checkbox"/>	7	IP_phone5	通常端末	-	-	-	未登録	-	編集	削除

[設定]

内線番号を有効にするには、[内線番号一覧] で使用する内線番号の [利用有無] にチェックして、[設定] をクリックします。同時に使用できる内線番号は最大7つまでです。

※初期値は下記の内線番号でアナログ端末 / IP 端末の内線設定画面が割り当てられています。内線番号は、内線設定画面で設定した番号に変わります。

<初期値>

内線番号	内線設定画面
1 ~ 2	アナログ端末
3 ~ 7	IP 端末

<「アナログ端末」の内線番号を選択した場合>

[内線設定 (アナログ端末)] の編集画面で、編集・設定します。(☛3-23 ページ)

<「IP 端末」の内線番号を選択した場合>

[内線設定 (IP 端末)] の編集画面で、編集・設定します。(☛3-26 ページ)

3

【内線設定】画面で設定する

【内線設定 (アナログ端末)】

内線設定(アナログ端末)

トップページ > 電話設定 > 内線設定 > 内線設定(アナログ端末)

内線設定(アナログ端末1)の設定を行います。

【内線設定】

内線番号 ①

ニックネーム ②

【ひかり電話設定】

ナンバー・ディスプレイ 使用する ③

キャッチホン・ディスプレイ 使用する ④

モデムダイヤルイン 使用する ⑤

割込音通知 使用する ⑥

ダイヤル桁間タイム 秒 ⑦

エコー・キャンセラ 使用する ⑧

【電話番号設定】

電話番号	通知番号	着信番号		指定着信機能		指定なし着信	着信音選択
		使用する	指定着信番号	使用する	指定着信番号		
010-1234-5678	<input type="radio"/>	<input type="checkbox"/>	<input type="checkbox"/>	<input type="checkbox"/>	<input type="text"/>	<input type="checkbox"/>	IR <input checked="" type="checkbox"/>
010-1234-5678	<input type="radio"/>	<input type="checkbox"/>	<input type="checkbox"/>	<input type="checkbox"/>	<input type="text"/>	<input type="checkbox"/>	IR <input checked="" type="checkbox"/>
010-1234-5678	<input type="radio"/>	<input checked="" type="checkbox"/>	<input type="checkbox"/>	<input type="checkbox"/>	<input type="text"/>	<input type="checkbox"/>	IR <input checked="" type="checkbox"/>
010-1234-5678	<input type="radio"/>	<input checked="" type="checkbox"/>	<input type="checkbox"/>	<input type="checkbox"/>	<input type="text"/>	<input type="checkbox"/>	IR <input checked="" type="checkbox"/>
内線	-	-	-	-	-	-	SIR <input type="checkbox"/>

⑨ ⑩ ⑪ ⑫ ⑬

【内線設定】

①内線番号

内線番号を入力します。

「1～9」、「10～99」の1～2桁を設定できます。

※重複した内線番号は設定できません。

(初期値：下記の表を参照)

②ニックネーム

ニックネームを入力します。

64文字以内の半角英数字および記号(“を除く)が使用できます。

半角スペースのみの設定はできません。

(初期値：下記の表を参照)

<初期値>

内線番号	ニックネーム
1	TEL1
2	TEL2

3

ひかり電話の使いかた

(次ページに続く)

【ひかり電話設定】

- ③ナンバー・ディスプレイ ナンバー・ディスプレイを使用する場合にチェックします。
(ナンバー・ディスプレイについては ●3-8 ページ)
(初期値：使用する)
※ナンバー・ディスプレイをご契約でない場合やナンバー・ディスプレイに対応していない電話機を接続する場合は [使用する] のチェックを外してください。
- ④キャッチホン・ディスプレイ キャッチホン・ディスプレイを使用する場合にチェックします。
ナンバー・ディスプレイを [使用する] に設定している場合のみ設定できます。
(キャッチホン・ディスプレイについては ●3-12 ページ)
(初期値：使用しない)
- ⑤モデムダイヤルライン モデムダイヤルラインを使用する場合にチェックします。
(初期値：使用しない)
- ⑥割込音通知 複数チャンネルサービス「ダブルチャンネル／複数チャンネル」にご契約の上での通話中や、内線通話中に、電話がかかってきたことを割込音で通知する場合にチェックします。(ダブルチャンネル／複数チャンネルについては ●3-9 ページ)
(初期値：使用する)
- ⑦ダイヤル桁間タイマ 電話機からのダイヤル入力を受け付ける時間を設定します。設定できる値は「4～8」(秒)です。ダイヤル桁間タイマの設定値を長めに設定すると、電話機からダイヤル操作を行った際に発信するまでの時間が長くなります。
(初期値：4 秒)
- ⑧エコー・キャンセラ エコーやハウリングを防止する機能を使用する場合にチェックします。
(初期値：使用する)

【電話番号設定】

- ⑨電話番号 ご契約された電話番号(外線)が表示されます。
- ⑩通知番号 発信時、電話をかけた相手先に通知される発信者番号をどの電話番号にするかを選択します。
※通知番号設定は着信番号に設定している番号のみ設定できます。
※[通知番号]に設定した電話番号に[指定着信機能]を設定しても相手先に[指定着信番号]は通知されません。
(初期値：契約者回線番号)

- ⑪着信番号
ご契約された電話番号（外線番号）のうち、この電話機に着信させる電話番号を設定します。着信番号は複数選択できます。
(初期値：すべての電話番号)
- ⑫指定着信機能
指定着信機能を使用する場合は、指定着信機能を使用する電話番号の〔使用する〕にチェックし、〔指定着信番号〕に使用する指定着信番号を入力します。(1～19桁の数字を入力してください。)指定着信番号あり／なしの両方の着信を受ける場合は〔指定なし着信〕にチェックします。
※指定着信機能は電話機1、2ポートのどちらかで、かつ、1つの電話番号（外線番号）でのみ使用できます。他の電話機ポートや電話番号で指定着信機能を使用する場合には、〔使用する〕のチェックを外してください。
(初期値：使用しない)
- ⑬着信音選択
電話番号ごとの着信音、内線着信時の着信音を設定できます。「IR」「SIR」から選択します。
・「IR」
着信音が「1秒あり+2秒なし」を繰り返します。
(「ブルルルー、ブルルルー・・・」と鳴ります。)
・「SIR」
着信音が「0.3秒あり+0.3秒なし+0.3秒あり+2.1秒なし」を繰り返します。
(「ブルルッ、ブルルッ・・・」と鳴ります。)
(初期値：外線用「IR」、内線用「SIR」)



お知らせ

- 着信音選択で「SIR」を選択した場合、電話機のメロディ着信機能が正常に動作しない場合があります。その場合は、本商品の着信音選択を「IR」に設定するか、電話機を通常の着信音に設定してください。
- 着信音「IR」「SIR」で実際に鳴る音は、お使いになる電話機によって異なります。

(次ページに続く)

【内線設定 (IP 端末)】

内線設定(IP端末)

トップページ > 電話設定 > 内線設定 > 内線設定(IP端末)

通話や、本商品を使った操作を行っている際に「設定」を行うと、
内線設定(IP端末)の設定を行います。

【内線設定】

内線番号 ①

ニックネーム ②

端末属性 ③

MACアドレス ④

ダイジェスト認証 行う ⑤

ユーザID ⑥

パスワード ⑦

【電話番号設定】

電話番号	通知番号	着信番号
<input type="radio"/>	<input type="checkbox"/>	<input type="checkbox"/>
<input type="radio"/>	<input type="checkbox"/>	<input type="checkbox"/>
<input type="radio"/>	<input type="checkbox"/>	<input checked="" type="checkbox"/>
<input type="radio"/>	<input type="checkbox"/>	<input checked="" type="checkbox"/>

⑧ ⑨ ⑩

【内線設定】

①内線番号

内線番号を入力します。
「1～9」、「10～99」の1～2桁を設定できます。
※重複した内線番号は設定できません。
(初期値：次ページの表を参照)

②ニックネーム

ニックネームを入力します。
64文字以内の半角英数字および記号(“を除く)が使用
できます。
半角スペースのみの設定はできません。
(初期値：次ページの表を参照)

③端末属性

端末属性を「音声専用端末」、「通常端末」から選択します。
※接続した端末の機能と異なる設定をした場合、正し
く動作しません。接続した端末の機能に合わせて設
定してください。
(初期値：通常端末)

④MACアドレス

IP端末のMACアドレスを手動で設定したい場合に入力
します。通常は自動で設定されるため入力不要です。
(初期値：空欄)

⑤ダイジェスト認証

IP端末とのダイジェスト認証を行うかどうか選択します。
(初期値：行う)

⑥ ユーザ ID

任意のユーザ ID を入力します。
 使用できるのは、半角英数字と記号（スペースおよび「"」除く）で最大 32 文字です。
 ※ここで設定したユーザ ID と同じユーザ ID を、接続する IP 端末にも設定してください。IP 端末で対応していない記号などを使用すると、接続できませんのでご注意ください。
 (初期値：下記の表を参照)

⑦ パスワード

任意のパスワードを入力します。
 使用できるのは、半角英数字と記号（スペースおよび「"」除く）で最大 32 文字です。
 ※ここで設定したパスワードと同じパスワードを、接続する IP 端末にも設定してください。IP 端末で対応していない記号などを使用すると、接続できませんのでご注意ください。
 (初期値：自動生成 (半角 8 桁))

<初期値>

内線番号	ニックネーム	ユーザ ID
3	IP phone1	0003
4	IP phone2	0004
5	IP phone3	0005
6	IP phone4	0006
7	IP phone5	0007

【電話番号設定】

⑧ 電話番号

ご契約された電話番号（外線）が表示されます。

⑨ 通知番号

発信時、電話をかけた相手先に通知される発信者番号をどの電話番号にするかを選択します。
 ※通知番号設定は着信番号に設定している番号のみ設定できます。
 (初期値：契約者回線番号)

⑩ 着信番号

ご契約された電話番号（外線番号）のうち、この電話機に着信させる電話番号を設定します。着信番号は複数選択できます。
 (初期値：すべての電話番号)

4 **【設定】をクリックする**5 **設定した内線番号の「利用有無」にチェックして【設定】をクリックする**

※最大 7 つの番号までチェックできます。

**お知らせ**

- 本商品に接続する IP 端末によっては、本商品の「通知番号」の設定にかかわらず、IP 端末で「通知番号」に設定した電話番号が相手先に通知されることがあります。

電話機からひかり電話の設定をするには

ひかり電話の設定は電話機ポートに接続した電話機から設定することができます。

■設定手順

設定手順は次の通りです。次ページの設定例も参考にしてください。

1 ハンドセットを取りあげる



2 電話機のダイヤルボタンで設定項目の番号を押す

設定項目	
ⓧ ⓧ ⓧ ⑨ ①	ひかり電話共通設定
ⓧ ⓧ ⓧ ⑨ ⑨	内線設定 (アナログ端末)

▶ 手順 4 に進む

▶ 手順 3 に進む

3 設定項目が「内線設定 (アナログ端末)」の場合は、「ポート番号」を押す
設定項目が「ひかり電話共通設定」の場合は、手順 4 に進みます。

ポート番号	
①	電話機 1
②	電話機 2

4 「ⓧ 機能番号 ⓧ 設定値 ⓧ」と押す

〈ひかり電話共通設定の場合〉

機能番号 (例)	設定値 (例)
① ① 音声優先モード	① なし
	② 優先
	③ 最優先

〈内線設定 (アナログ端末) の場合〉

機能番号 (例)	設定値 (例)
⑨ ① ナンバー・ディスプレイ	① 使用する
	② 使用しない

※内線設定 (アナログ端末) において同じ設定項目で複数の設定を行う場合は、手順 3 に戻って設定します。

※機能番号と設定値については、「■設定一覧」(←3-30 ページ)を参照してください。

5 すべての設定が終わったら、「ⓧ」と押す

設定が終了すると、「設定が完了しました。」と音声ガイダンスが流れます。

6 ハンドセットを置く

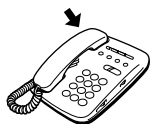

〈設定例：電話機 1 ポートの電話機を「ナンバー・ディスプレイを使用しない」に設定する〉

1 ハンドセットを取り上げる



2 電話機のダイヤルボタンを「* * * 9 9 1 * 9 1 * 2 # #」と押す



設定が終了すると、「設定が完了しました。」と音声ガイダンスが流れます。

3 ハンドセットを置く

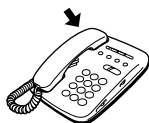

3

ひかり電話の使いかた

お知らせ

- 電話機から設定する場合は、電話機の電話回線ダイヤル種別を「PB」に設定してください。（「PB」にできない電話機からは、設定できません。）電話機の電話回線ダイヤル種別の設定方法は、電話機の取扱説明書などをご覧ください。
- 設定を中止するにはハンドセットを置いてください。
- 間違った番号をダイヤルすると「ピピ、ピピ」とエラー音が聞こえるか、「設定に失敗しました。再度設定してください。」と音声ガイダンスが流れます。いったんハンドセットを置いて、はじめから設定をやり直してください。
- 設定を間違えた場合や、中止した場合は、設定が無効になります。はじめから設定をやり直してください。
- 設定する電話機ポートが使用中の場合は、一度使用が終了した後、次の発着信から設定が有効になります。
- 1 台の電話機で設定中に 2 台目の電話機から設定することはできません。
- ファームウェアの更新中、ファームウェアの更新予約中、当社のひかり電話設備の工事中、他の設定を実行中は、「設定に失敗しました。再度設定してください。」と音声ガイダンスが流れる場合があります。このとき、電話機からの設定は行えません。
- 電話機からの設定を行うと、ひかり電話の通話や内線通話、着信音（着信中のナンバー・ディスプレイ表示など）、通信が途切れる場合があります。
- ひかり電話が使用できない場合は、電話機からの設定および内線通話をご利用になれません。

■設定一覧

電話機から設定できるひかり電話の設定は次の通りです。

設定手順（☛3-28 ページ）を参考に、左から順に操作します。

※ダイヤルボタンを押す間隔が 30 秒以上あくと、設定が中止されます。

【ひかり電話共通設定】（※※※900）

※下線 _____ は、初期値です。



機能番号	開始操作	機能番号	設定値・設定内容	終了操作
00	音声優先モード（☛3-20 ページ）			
	 ※※※900※	00※	①：なし ②：優先 ③：最優先	## 
01	優先着信ポート（☛3-14 ページ）※ 1			
	 ※※※900※	00①※	①：電話機 1 ポート ②：電話機 2 ポート ③：無効	## 
02	アナログポート無効化（☛3-32 ページ）			
	 ※※※900※	00②※	①：無効 ②：有効	## 
※ 無効に設定される場合は、電話機 1 ポートから操作すると、電話機 2 ポートが無効に設定されます。				
※ 有効に設定される場合は、電話機 1 ポート、電話機 2 ポートのどちらから操作しても両方の電話機ポートが有効に設定されます。				
03	コールバック機能（☛3-17 ページ）			
	 ※※※900※	00③※	①：使用する ②：使用しない	## 
04	コールバック着信許可番号			
	 ※※※900※	00④※	999：コールバック着信許可番号の初期化	## 
	 ※※※900※	00④※	（コールバック着信許可番号）	## 

【内線設定（アナログ端末）】（※※※999）

















● 「内線設定（アナログ端末）」では、電話機 1 ポート、電話機 2 ポートごとに設定が必要です。

電話機 1 ポートの設定→ポート番号 ① を押す

電話機 2 ポートの設定→ポート番号 ② を押す

機能番号	開始操作	ポート番号	機能番号	設定値・設定内容	終了操作
91	ナンバー・ディスプレイ（☛3-8 ページ）				
	 ※※※999※	① または ②	※ 90①※	①：使用する ②：使用しない	## 



3-5 電話機からひかり電話の設定をする

機能番号	開始操作	ポート番号 ⊕	機能番号 ⊕	設定値・設定内容	終了操作
	モデムダイヤルイン (●3-14 ページ)				
92		* * * * 9 9	① または * 9 2 * ②	① : 使用する ② : 使用しない	# # 
	割込音通知 (●3-12 ページ) ※ 1				
93		* * * * 9 9	① または * 9 3 * ②	① : 使用する ② : 使用しない	# # 
	着信番号 (●3-25 ページ) ※ 1				
94		* * * * 9 9	① または * 9 4 * ②	(着信番号)	# # 
	複数の番号を設定する場合は、「* (着信番号)」を繰り返して設定します。 「お知らせ」(●3-33 ページ)を参照してください。				
	指定着信機能 (●3-16 ページ) ※ 1				
95		* * * * 9 9	① または * 9 5 * (着信番号) * (指定着信番号) ②		# # 
	キャッチホン・ディスプレイ (●3-12 ページ) ※ 2				
96		* * * * 9 9	① または * 9 6 * ②	① : 使用する ② : 使用しない	# # 
	ダイヤル桁間タイマ (●3-24 ページ)				
97		* * * * 9 9	① または * 9 7 * ②	④ : 4 秒 ⑤ : 5 秒 ⑥ : 6 秒 ⑦ : 7 秒 ⑧ : 8 秒	# # 
	エコー・キャンセラ (●3-24 ページ)				
98		* * * * 9 9	① または * 9 8 * ②	① : 使用する ② : 使用しない	# # 
	通知番号 (●3-24 ページ) ※ 3				
00		* * * * 9 9	① または * 0 0 * ②	(通知番号)	# # 

3

ひかり電話の使いかた

(次ページに続く)

機能番号	開始操作	ポート番号	機能番号	設定値・設定内容	終了操作
01	内線番号 (☛3-11 ページ) ※ 4				
		* * * * 9 9	① または ②	* * 0 1 * (内線番号)	# # 
※初期値は、電話機 1 ポート： 1、電話機 2 ポート： 2 です。					
02	着信音選択 (☛3-25 ページ)				
		* * * * 9 9	① または ②	* * 0 2 * (着信番号) * ① : IR ② : SIR	# # 
※初期値は、外線用： IR、内線用： SIR です。					

- ※ 1 設定する場合は、「お知らせ」(☛ 下記、3-33 ページ) を参照してください。
- ※ 2 ナンバー・ディスプレイ表示/非表示機能が有効の場合に設定できます。
- ※ 3 通知番号設定は着信番号に設定している番号のみ設定できます。
- ※ 4 内線番号の設定は既存の内線番号には設定できません。(初期値： 1 ~ 7)



お知らせ

●優先着信ポート

- ・優先着信ポートを設定すると、自動的に次のように設定されます。
電話機 1、2 ポート：「利用有無」が「有効」に設定されます。
「割込音通知」は「使用しない」に設定されます。
すべての IP 端末：「利用有無」が「無効」に設定されます。
- ・次の場合は「設定に失敗しました。再度設定してください。」と音声ガイダンスが流れ、優先着信ポートの設定ができません。
 - ①電話機 1、2 ポートで同じ着信番号が設定されていない場合
 - ②電話機 1、2 ポートで同じ着信番号が 1 つ設定されているが、指定着信番号が設定されていて、「指定なし着信」が「無効」に設定されている場合

●アナログポート無効化

- ・アナログポート無効化を設定した場合、以下のように設定されます。
電話機 1 ポートから「1」を設定：電話機 2 ポートの「利用有無」が「無効」に設定され、利用できなくなります。
電話機 2 ポートから「1」を設定：電話機 1 ポートの「利用有無」が「無効」に設定され、利用できなくなります。
電話機 1 または 2 ポートから「2」を設定：電話機 1 と 2 ポート両方の「利用有無」が「有効」に設定され、利用できるようになります。
- ・「ひかり電話共通設定 (* * * * 9 ① から入力)」のうち、「優先着信ポート設定 (* ① ① を入力)」と「アナログポート無効化 (* ① ② を入力)」とを同時に設定しようとする場合、「設定に失敗しました。再度設定してください。」と音声ガイダンスが流れ、設定ができません。「優先着信ポート (* ① ①)」と「アナログポート無効化 (* ① ②)」は個別に設定してください。

お知らせ

●コールバック着信許可番号

- ・次の場合は「設定に失敗しました。再度設定してください。」と音声ガイダンスが流れ、コールバック着信許可番号の設定ができません。
 - ①コールバック着信許可番号を10件登録済みの状態で11件目を設定しようとした場合
 - ②コールバック着信許可番号の入力桁数が9桁以下もしくは33桁以上の場合
- ・「コールバック着信許可番号の初期化」を行った場合は、「コールバック着信許可番号」に登録したすべての電話番号が削除されます。

●割込音通知

優先着信ポートを有効に設定した場合、割込音通知は設定できません。割込音通知の設定を行うと「設定に失敗しました。再度設定してください。」と音声ガイダンスが流れます。割込音通知をご利用になる場合は、優先着信ポートの設定を無効にしてください。割込音通知と合わせて他の設定を一度に行った場合は、他の設定もやり直してください。

●着信番号

- ・着信番号を設定すると、着信番号に設定された電話番号と通知番号に設定されている電話番号以外は、着信しない設定になります。

<複数の電話番号を着信番号として設定するには>

 複数の電話番号を着信番号として設定する場合は、「 (着信番号)」を繰り返して設定してください。









(例) 電話機1ポートに着信番号「03XXXX1111」「03XXXX2222」を設定する場合



    9 9 1  9 4  03XXXX1111

 03XXXX2222   

- ・次の場合は「設定に失敗しました。再度設定してください。」と音声ガイダンスが流れ、着信番号の設定ができません。
 - ①着信番号を設定する電話機ポートに指定着信番号が設定されている場合
 - ②着信番号の設定で着信番号を設定しなかった場合

(例) ダイヤルボタンを「   9 9 1  9 4    」と押した場合

●指定着信機能

- ・指定着信番号を設定すると、指定着信機能は「使用する」に設定されます。「指定なし着信」は「無効」(指定着信番号なしの着信は着信しない)に設定されます。
- ・指定着信番号は、電話機1、2ポートで1つの番号でのみ使用できます。
- ・指定着信番号を設定すると、その前に設定された指定着信番号は無効になります。
- ・次の場合は「設定に失敗しました。再度設定してください。」と音声ガイダンスが流れ、指定着信番号の設定ができません。

①電話機1、2ポートで同じ着信番号が1つであり、優先着信ポートが設定されている場合

②指定着信の設定で指定着信番号を設定しなかった場合

(例) ダイヤルボタンを「   9 9 1  9 5  (着信番号)   」と押した場合

複数の電話機での同時着信や 使い分けを設定する

ひかり電話の着信は、ご利用の環境に合わせて同時着信や鳴り分けを設定することができます。

ここでは、ひかり電話の付加サービスを利用する場合と、指定着信機能を利用して特定のアナログ端末に着信する設定方法について記載します。

設定はパソコンまたは電話機から行います。

設定例を確認後、それぞれの設定方法を参照してください。

●パソコンから設定する場合

「Web 設定」ページメニューの[電話設定]－[内線設定]で [通知番号] [着信番号] [着信音選択] を設定します。「3-4 パソコンからひかり電話の設定をする」(☛3-19 ページ) を参照してください。

●電話機から設定する場合

「3-5 電話機からひかり電話の設定をする」(☛3-28 ページ) を参照してください。

ファクスと電話で使い分けたいときには

【利用例】

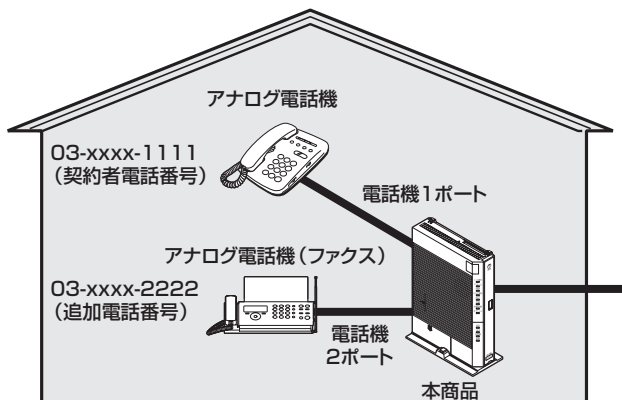

【ひかり電話の付加サービスの利用】

●マイナンバー／追加番号 (2 番号)

●ダブルチャンネル／複数チャンネル

※同時に 2 回線をご利用になるにはご契約が必要です。

【設定例】

アナログ端末 (電話機 1)

電話番号	通知番号	着信番号	着信音選択
03-xxxx-1111	<input checked="" type="radio"/> 通知する	<input checked="" type="checkbox"/> 着信する	IR
03-xxxx-2222	<input type="radio"/> 通知しない	<input type="checkbox"/> 着信しない	—

アナログ端末 (電話機 2)

電話番号	通知番号	着信番号	着信音選択
03-xxxx-1111	<input type="radio"/> 通知しない	<input type="checkbox"/> 着信しない	—
03-xxxx-2222	<input checked="" type="radio"/> 通知する	<input checked="" type="checkbox"/> 着信する	IR

事務所（店舗）の電話を自宅でも受けるには

【利用例】

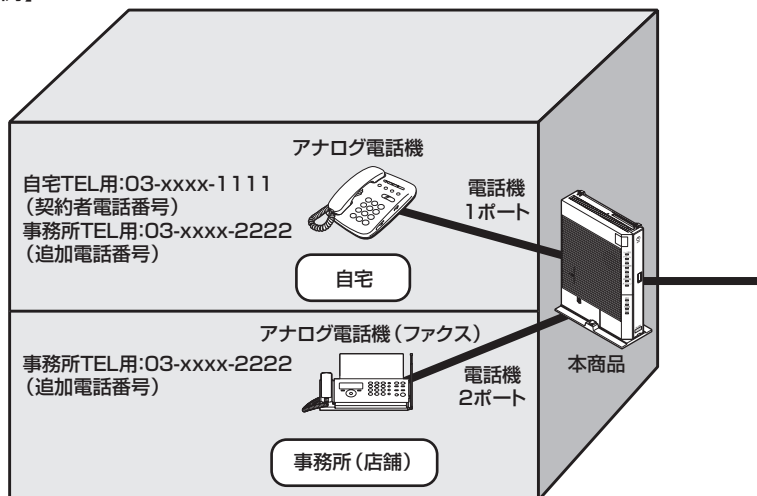

【ひかり電話の付加サービスの利用】

- マイナンバー／追加番号（2 番号）
 - ダブルチャンネル／複数チャンネル
- ※同時に2回線をご利用になるにはご契約が必要です。

【設定例】

アナログ端末（電話機 1）

電話番号	通知番号	着信番号	着信音選択
03-xxxx-1111	<input checked="" type="radio"/> 通知する	<input checked="" type="checkbox"/> 着信する	IR
03-xxxx-2222	<input type="radio"/> 通知しない	<input checked="" type="checkbox"/> 着信する	SIR

アナログ端末（電話機 2）

電話番号	通知番号	着信番号	着信音選択
03-xxxx-1111	<input type="radio"/> 通知しない	<input type="checkbox"/> 着信しない	—
03-xxxx-2222	<input checked="" type="radio"/> 通知する	<input checked="" type="checkbox"/> 着信する	IR

2世帯で電話を鳴り分けて使うには

【利用例】

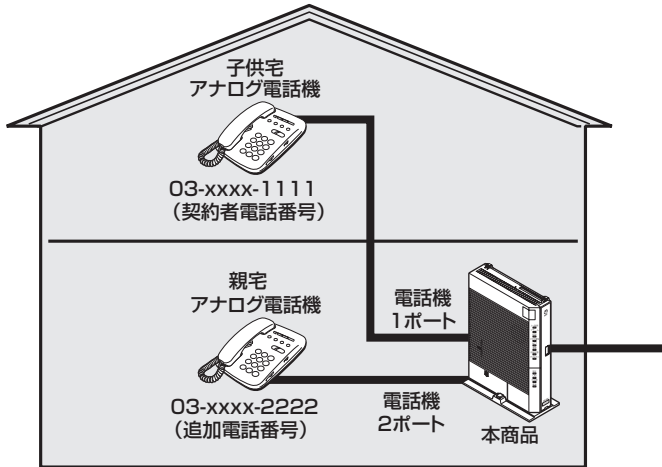

【ひかり電話の付加サービスの利用】

- マイナンバー／追加番号（2番号）
 - ダブルチャンネル／複数チャンネル
- ※同時に2回線をご利用になるにはご契約が必要です。

【設定例】

アナログ端末（電話機1）

電話番号	通知番号	着信番号	着信音選択
03-xxxx-1111	<input checked="" type="radio"/> 通知する	<input checked="" type="checkbox"/> 着信する	IR
03-xxxx-2222	<input type="radio"/> 通知しない	<input checked="" type="checkbox"/> 着信する	SIR

アナログ端末（電話機2）

電話番号	通知番号	着信番号	着信音選択
03-xxxx-1111	<input type="radio"/> 通知しない	<input checked="" type="checkbox"/> 着信する	SIR
03-xxxx-2222	<input checked="" type="radio"/> 通知する	<input checked="" type="checkbox"/> 着信する	IR

ひかり電話に対応した無線 IP 端末を利用したいときには

【利用例】

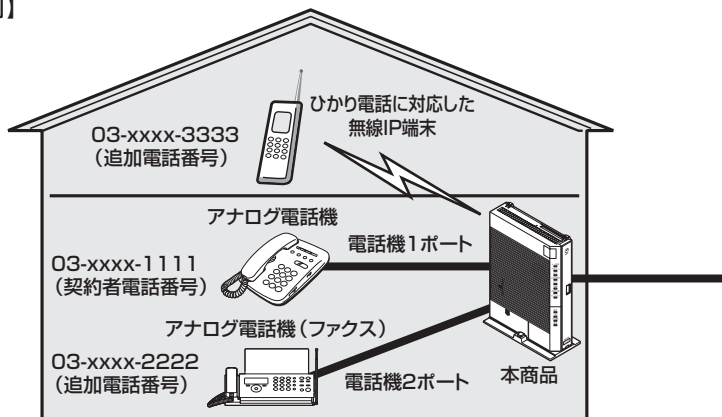

【ひかり電話の付加サービスの利用】

●マイナンバー／追加番号（3 番号）

●ダブルチャンネル／複数チャンネル

※同時に2回線をご利用になるにはご契約が必要です。

【設定例】

アナログ端末（電話機 1）

電話番号	通知番号	着信番号	着信音選択
03-xxxx-1111	<input checked="" type="radio"/> 通知する	<input checked="" type="checkbox"/> 着信する	IR
03-xxxx-2222	<input type="radio"/> 通知しない	<input type="checkbox"/> 着信しない	—
03-xxxx-3333	<input type="radio"/> 通知しない	<input type="checkbox"/> 着信しない	—

アナログ端末（電話機 2）

電話番号	通知番号	着信番号	着信音選択
03-xxxx-1111	<input type="radio"/> 通知しない	<input type="checkbox"/> 着信しない	—
03-xxxx-2222	<input checked="" type="radio"/> 通知する	<input checked="" type="checkbox"/> 着信する	IR
03-xxxx-3333	<input type="radio"/> 通知しない	<input type="checkbox"/> 着信しない	—

IP 端末 1

電話番号	通知番号	着信番号	着信音選択
03-xxxx-1111	<input type="radio"/> 通知しない	<input type="checkbox"/> 着信しない	—
03-xxxx-2222	<input type="radio"/> 通知しない	<input type="checkbox"/> 着信しない	—
03-xxxx-3333	<input checked="" type="radio"/> 通知する	<input checked="" type="checkbox"/> 着信する	—

※ IP 端末の詳細な設定については、別途ご利用の IP 端末の取扱説明書などをご参照ください。

指定着信機能を利用して、特定のアナログポートに着信させたいときには

【利用例】

「03-xxxx-1111」でかかってきた場合は、アナログ電話機1のみ着信させる。
 「03-xxxx-1111(※)1234」でかかってきた場合は、アナログ電話機2のみ着信させる。

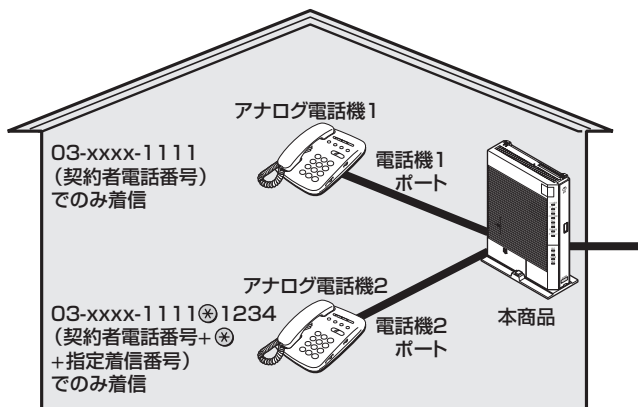

【設定例】

アナログ端末（電話機1）

電話番号	通知番号	着信番号	指定着信機能			着信音選択
			使用する	指定着信番号	指定なし着信	
03-xxxx-1111	◎ 通知する	☑ 着信する	<input type="checkbox"/> 使用しない	—	—	IR

アナログ端末（電話機2）

電話番号	通知番号	着信番号	指定着信機能			着信音選択
			使用する	指定着信番号	指定なし着信	
03-xxxx-1111	◎ 通知する	☑ 着信する	☑ 使用する	1234	<input type="checkbox"/> 着信しない	IR

※ 「Web 設定」ページの「電話設定」－「内線設定（アナログ端末）」画面の「電話番号設定」で「指定着信機能」－「使用する」にチェックし、「指定着信番号」に「1234」（指定着信番号）を入力します。

指定着信番号あり／なしの両方の着信を受ける場合は「指定なし着信」にチェックします。

お知らせ

- アナログ端末のみで利用できる機能です。
- 指定着信番号で着信した場合は、キャッチホンのご利用いただけません。
- ガスの遠隔検針などのご利用いただけます。

4

インターネット 接続の設定をする

この章では、インターネットへの接続方法を説明しています。

※本章に記載しております「インターネット接続の設定（プロバイダの資料にしたがった設定）」は、IPv4によるインターネット接続に関するご案内です。

4

- 4-1 設定の流れ4-2
- 4-2 パソコンのネットワーク設定
(Windows® 7/Windows Vista®)4-3
- 4-3 本商品の設定をする4-8
- 4-4 インターネットに接続する4-11
- 4-5 サービス情報サイトに接続する4-12

4-1 設定の流れ

本商品のインターネット接続は次の手順で行います。
パソコンのOSによってそれぞれのページを参照して行ってください。

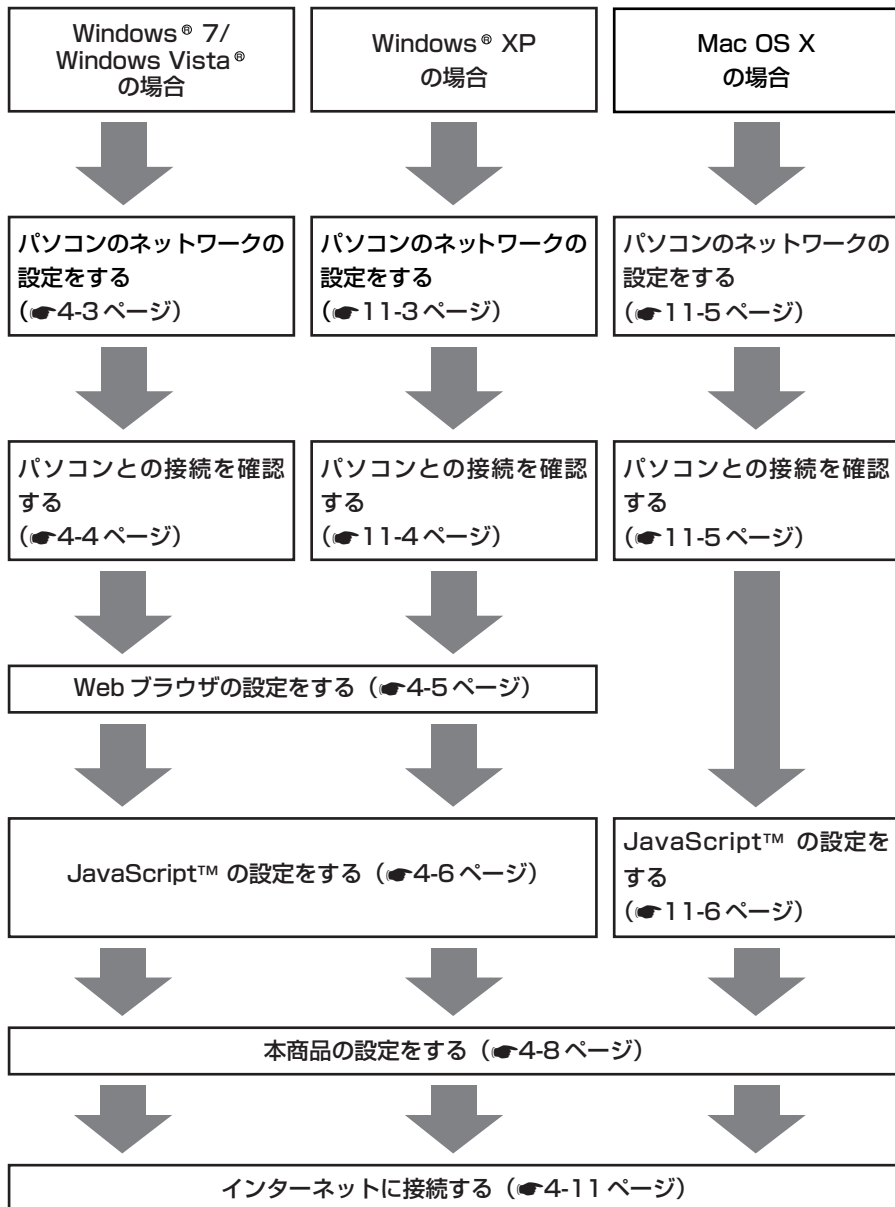

パソコンのネットワーク設定 (Windows® 7/Windows Vista®)

本商品に接続するパソコンのネットワークの設定をします。

パソコンのネットワークの設定が初期状態の場合は、パソコンの設定は必要ありません。
「4-3 本商品の設定をする」(◀4-8 ページ)へお進みください。

パソコンのネットワークの設定をする (Windows® 7/Windows Vista®)

Windows® 7、Windows Vista® の設定により表示内容が異なる場合があります。

1 [スタート] (Windows® のロゴボタン) - [コントロールパネル] を選択する

2 [ネットワークとインターネット] をクリックし、[ネットワークと共有センター] をクリックする

3 [タスク] 欄の [アダプターの設定の変更] をクリックする

Windows Vista® の場合
[タスク] 欄の [ネットワーク接続の管理] をクリックします。

4 [ローカルエリア接続] アイコンを右クリックし、[プロパティ] をクリックする

※ [ユーザーアカウント制御] 画面が表示された場合は、[続行] をクリックします。

5 [インターネットプロトコルバージョン 4 (TCP/IPv4)] を選択し、[プロパティ] をクリックする

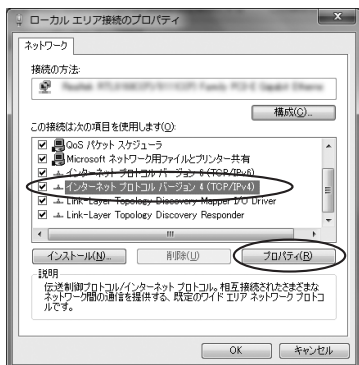

6 [IP アドレスを自動的に取得する] と [DNS サーバーのアドレスを自動的に取得する] を選択する

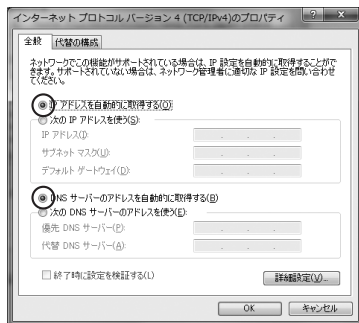

7 [OK] をクリックする

8 [OK] または [閉じる] をクリックする

以上でパソコンのネットワークの設定は完了です。

4

インターネット接続の設定をする



お知らせ

- 本書では、Windows® 7の通常表示モード(コントロールパネルホーム)を前提に記載しています。

パソコンとの接続を確認する (Windows® 7/Windows Vista®)

- 1 本商品背面のLINKランプが緑点灯していることを確認する
- 2 パソコンの [スタート] (Windows® のロゴボタン) – [すべてのプログラム] – [アクセサリ] – [コマンドプロンプト] を実行する
- 3 [コマンドプロンプト] の画面が表示されたら、
「ipconfig /renew」と入力し、
[Enter] キーを押す

- 4 [イーサネット アダプター ローカル エリア接続:] が表示され、IPv4アドレスが [192.168.1.xxx] になっていることを確認する (xxx は 2～254 の数字です)

Windows Vista® の場合

[イーサネット アダプター ローカルエリア接続:] が表示され、IPv4アドレスが [192.168.1.xxx] になっていることを確認します。(xxx は 2～254の数字です)

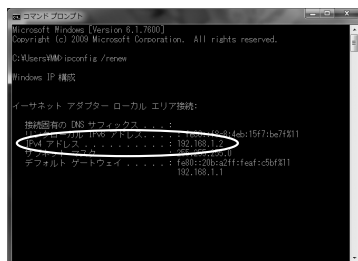

- 5 「exit」と入力し、[Enter] キーを押す

Web ブラウザの設定をする (Windows® 共通)

Web ブラウザの接続設定を「ダイヤルしない」、「プロキシサーバーを使用しない」に設定します。

以下の画面は、Windows® 7 で Internet Explorer® 8.0 を使用している場合の例です。

1 [スタート] (Windows® のロゴボタン) - [コントロールパネル] を選択する

2 [ネットワークとインターネット] をクリックし、[インターネットオプション] をクリックする

Windows® XP の場合

[ネットワークとインターネット接続] をクリックし、[インターネットオプション] をクリックします。

3 [接続] タブをクリックし、リストにダイヤルアップの設定がある場合は [ダイヤルしない] を選択する

4 [LAN の設定] をクリックする

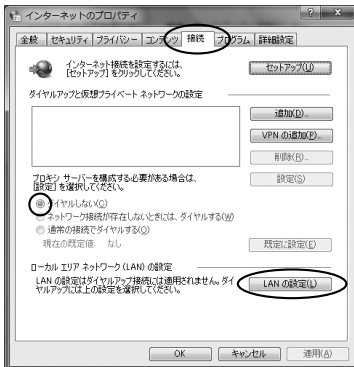

5 [設定を自動的に検出する]、[自動構成スクリプトを使用する]、[LAN にプロキシサーバーを使用する] のチェックを外し、[OK] をクリックする
プロバイダからプロキシの設定指示があった場合は、したがってください。

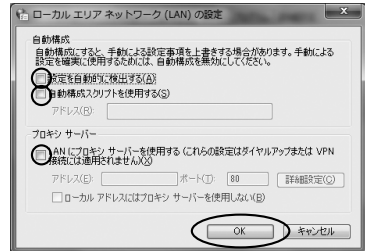

6 [OK] をクリックする
以上でパソコンのネットワークの設定は完了です。

JavaScript™ の設定をする (Windows® 共通)

Web ブラウザで設定を行うには JavaScript™ の設定を有効にする必要があります。
※Web ブラウザの設定でセキュリティを「高」に設定した場合、本商品の設定が正しく行えない場合があります。設定ができない場合は、以下の手順で JavaScript™ を「有効にする」に設定してください。

以下の画面は、Windows® 7で Internet Explorer® 8.0 を使用している場合の例です。

1 [スタート] (Windows® のロゴボタン) - [コントロールパネル] を選択する

2 [ネットワークとインターネット] をクリックし、[インターネットオプション] をクリックする

Windows® XP の場合

[ネットワークとインターネット接続] をクリックし、[インターネットオプション] をクリックします。

3 [セキュリティ] タブをクリックし、[信頼済みサイト] をクリックする

4 [サイト] をクリックする

5 [このゾーンのサイトにはすべてサーバーの確認 (https:) を必要とする] のチェックを外す

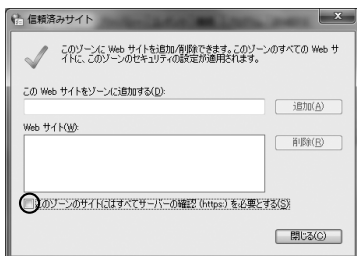

6 [この Web サイトをゾーンに追加する] に [http://ntt.setup/] もしくは本商品の IP アドレス (http://192.168.1.1/ ※工場出荷時の場合) を入力して [追加] をクリックし、[閉じる] をクリックする

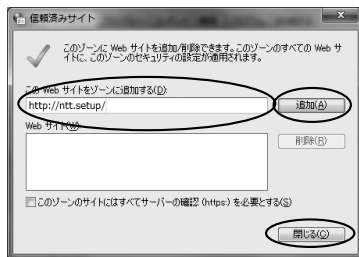

7 [レベルのカスタマイズ] をクリックする

8

画面をスクロールし、[アクティブ スクリプト] が [有効にする] に設定されていることを確認し、[OK] をクリックする

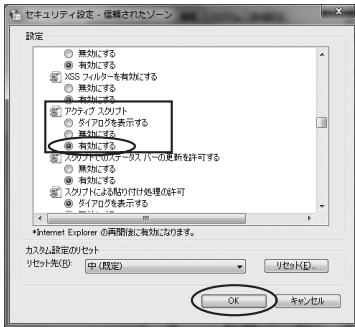

9

[OK] をクリックする

4

インターネット接続の設定をする

4-3 本商品の設定をする

本商品のインターネット接続の設定は、Web ブラウザ (Internet Explorer® など) を使って「Web 設定」を起動して行います。

■「Web 設定」で設定する

あらかじめ本商品とパソコンなど使用する機器の接続をしておきましょう。設定画面が開けない場合には、「4-1 設定の流れ」(☛4-2 ページ) をご覧の上、パソコンの設定を確認してください。

1 Web ブラウザを起動し、「http://ntt.setup/」もしくは本商品の IP アドレス (http://192.168.1.1/ ※工場出荷時の場合) を入力し、「Web 設定」ページを開く

2 機器設定用パスワードの初期設定を行う

画面にしたがって任意の文字列 (半角英数字で最大 32 文字まで) を入力してください。



機器設定用パスワードは、本商品を設定する場合に必要となりますので、控えておいてください。

機器設定用パスワード

機器設定用パスワードは上記の表に記入しておくことをお勧めします。

機器設定用パスワードは第三者に推測されにくいパスワードを登録してください。パスワードはお客様にて厳重に管理してください。

忘れた場合は、本商品を初期化し、はじめから設定をやり直してください。(☛11-10 ページ)

3 「設定」をクリックする

4 利用タイプで「インターネット接続先を設定する」を選択する

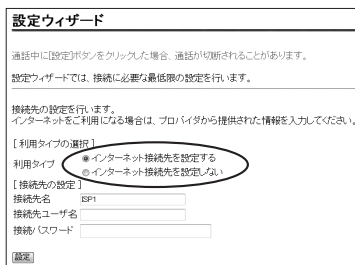

※インターネットの接続先を設定しない場合は、「インターネット接続先を設定しない」を選択し、手順 6へ進みます。

● お知らせ

● 機器設定用パスワードには 32 文字以内の半角英数字および記号が使用できます。ただし、<> ¥ ' " ? & % = : ; @ / は使用できません。大文字と小文字は区別されます。また、空白にする、およびスペースのみで設定することはできません。

● すでに機器設定用パスワードを設定したり、設定ウィザードでプロバイダなどの設定が済んでいる場合は、手順 1 で「http://ntt.setup/」もしくは本商品の IP アドレス (http://192.168.1.1/ ※工場出荷時の場合) を入力すると手順 7 の画面が表示されますので、「ユーザー名」と「パスワード」を入力してください。本商品は再起動しないで、すぐに「Web 設定」のトップページを表示します。

5

プロバイダ情報にしたがって接続先ユーザ名、接続パスワードを入力し、サービス情報サイトへの接続の設定を選択する

設定ウィザード	
<p>通信中に設定ボタンをクリックした場合、通信が中断されることがあります。 設定ウィザードでは、接続に必要な最低限の設定を行います。</p>	
<p>接続先の設定を行います。 インターネットをご利用になる場合は、プロバイダから提供された情報を入力してください。</p>	
<p>【利用タイプの選択】</p> <p>利用タイプ <input checked="" type="radio"/> インターネット接続先を設定する <input type="radio"/> 光ネットワーク接続先を設定しない</p>	
<p>【接続先の設定】</p> <p>接続先名称 <input type="text" value="ISP1"/></p> <p>接続先ユーザ名 <input type="text"/></p> <p>接続パスワード <input type="text"/></p>	
<p>[戻る]</p>	

※画面は例です。

「フレッツ・スクウェア接続」はフレッツ 光ネクストをご利用の場合は表示されません。Bフレッツをご利用の場合のみ表示されます。

接続先ユーザ名：

プロバイダの資料にしたがって、接続先ユーザ名を入力します。

「接続先ユーザ名」はプロバイダによっては「認証ID」、「ユーザID」のように書かれている場合があります。

例：xxxxx@xxxxx.ne.jp

接続パスワード：

プロバイダの資料にしたがって、接続パスワードを入力します。

「接続パスワード」はプロバイダによっては「認証パスワード」、「パスワード」のように書かれている場合があります。

※接続先ユーザ名に使用できるのは、半角の英数字と記号で最大80文字までです。

※接続パスワードに使用できるのは、半角の英数字と記号で最大48文字までです。

フレッツ・スクウェア接続：

(Bフレッツをご利用の場合のみ設定が可能です)

サービス情報サイトへの接続をご利用になる場合は、本項目で「設定する」をチェックし、ご利用にならない場合は「設定する」のチェックを外します。

(「4-5 サービス情報サイトに接続する」▶4-12ページ)

6 [設定] をクリックする

7 ユーザー名に「user」を、パスワードに手順2で入力した機器設定用パスワードを入力して [OK] をクリックする

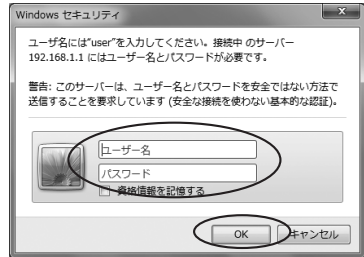

本商品が再起動します。



ユーザー名、パスワードが間違っていた場合は認証エラー画面が表示されます。[トップページへ]をクリックして再度入力してください。

※ご利用の環境によっては表示されない場合があります。

認証エラー

認証に失敗しました。
ユーザー名とパスワードを確認してください。

ファームウェアバージョンは
更新種別は自動[一定量データ通信監視あり] (●)です

[トップページへ](#)

(次ページに続く)

4
インターネット接続の設定をする

8

【再表示】 をクリックする

9

「Web 設定」のトップページが表示される

以上でインターネット接続の設定は終わりました。

Web ブラウザを閉じて「Web 設定」を終了してください。

PPP ランプが緑点灯することを確認してください。

PPP ランプが点灯しない場合は「10 章 故障かな?と思ったら」(● 10-1 ページ)を参照してください。



お知らせ

- 本項の手順で設定された接続先ユーザ名、接続パスワードは「メインセッション」に設定されます。「メインセッション」の接続モードは「常時接続」に設定されています。
- プロバイダから DNS サーバアドレスを設定するよう案内されている場合は、「機能詳細ガイド」をご覧ください。
- 「フレッツ・スクウェア接続」で「設定する」をチェックした場合は、「セッション3」に設定が登録され、サービス情報サイトへの接続が可能となります。設定を変更する場合は、「機能詳細ガイド」をご覧ください。
- 本項の手順は本商品が工場出荷状態にある場合のみ実行可能です。初期設定後に、設定内容の確認や変更のため「Web 設定」を開く際は、手順1に続いて手順7の画面が表示されます。機器設定用パスワードの入力が必要となりますので、手順2で設定した機器設定用パスワードを入力してログインしてください。ログインすると、「Web 設定」のトップページが表示されます。
- 説明に使用している画面表示は、お使いの Web ブラウザやお使いの OS によって異なります。
- 対応するブラウザについては「対応 OS の確認と Web ブラウザの準備」(● 1-16 ページ)をご覧ください。
- 「Web 設定」の画面デザインは変更になることがあります。
- 「Web 設定」を操作すると、ひかり電話の通話や内線通話、通信が途切れる場合があります。
- 「Web 設定」を行う際、「更新の確認に失敗しました。」「ファームウェアのダウンロードに失敗しました。」と表示された場合は、本商品が正しく回線に接続されていることを確認し、電源を入れ直してください。
- 「Web 設定」を行う際、「工事中のため、設定変更はできません。」と表示された場合は、当社のひかり電話設備が工事中のため本商品の設定はできません。
- ひかり電話使用中、および使用後一定時間は、「Web 設定」などでの本商品の再起動を伴う操作は行えない場合があります。その場合は、ひかり電話使用終了後一定時間たってから、再度操作を行ってください。
- 他の設定を実行中は、「Web 設定」での設定は行えません。
- ひかり電話使用中、および使用後一定時間は、本商品のファームウェアの更新が行われない場合があります。その場合は、使用後一定時間たってからファームウェアの更新を行ってください。

4-4 インターネットに接続する

Web ブラウザを使用してインターネットに接続してみましょう。

- 1 Web ブラウザ（Internet Explorer® など）を起動する
本商品の PPP ランプが緑点灯していることを確認してから起動してください。
- 2 インターネット上のホームページを開く

4

インターネット接続の設定をする



お知らせ

- PPPoE ブリッジ機能でのみ接続している場合は、PPP ランプは緑点灯しません。
- 接続モードを要求時接続に設定している場合、無通信時には PPP ランプが消灯しています。
- インターネット接続用の接続先が接続されていなくても、他の接続先が接続されていれば PPP ランプは緑点灯しますのでご注意ください。
- 本商品では、PPPoE マルチセッション機能を利用して 1 回線で複数の接続先へ同時に接続することができます。設定方法の詳細については、「機能詳細ガイド」をご覧ください。
- 2 セッション以上接続中の場合、PPP ランプは橙点灯します。

4-5 サービス情報サイトに接続する

サービス情報サイトに接続する場合は次の手順で接続してみましょう。

1 Web ブラウザ（Internet Explorer® など）を起動する

2 「サービス情報サイト」の URL を入力し、ページを開く

■フレッツ 光ネクストに接続した場合 ※ 1

【IPv6 をご利用可能なお客様】

サービス情報サイト： <http://fleets-east.jp/>

【IPv6 をご利用いただけないお客様】

サービス情報サイト： <http://www.v4fleets-east.jp/>

※ 1 開通のご案内に記載されているお客様 ID の頭 3 文字が「CAF」と記載されているお客様

設定方法は、「機能詳細ガイド」の〔設定例〕－〔サービス情報サイトを利用するには〕を参照してください。

■B フレッツに接続した場合 ※ 2

【IPv6 をご利用可能なお客様】

サービス情報サイト： <http://fleets-v6.jp/> ※ 3

【IPv6 をご利用いただけないお客様】

サービス情報サイト： <http://www.fleets/> ※ 4

※ 2 開通のご案内に記載されているお客様 ID の頭 3 文字が「COP」と記載されているお客様

※ 3 サービス情報サイトの接続方法は当社のホームページ（<http://fleets.com/>）等をご覧ください。

※ 4 サービス情報サイトの設定は設定ウィザードで行います。

設定ウィザードは、「Web 設定」をはじめて行う場合にのみ起動します。設定を変更する場合は、「Web 設定」で行ってください。設定方法は、「機能詳細ガイド」の〔設定例〕－〔サービス情報サイトを利用するには〕を参照してください。



お知らせ

- 提供条件、接続方法などの詳細は当社のホームページ等をご覧ください。
ホームページ： <http://fleets.com/>

5

無線 LAN のご利用について

無線 LAN をご利用になる場合はこちらをご覧ください。

- 5-1 無線 LAN のご利用について5-2
- 5-2 本商品への無線 LAN カードの取り付け ...5-4
- 5-3 パソコンへ無線 LAN カードの
設定をする5-5
- 5-4 パソコンに装着した無線 LAN カードとの
無線 LAN の設定をする
(無線 LAN 簡単接続機能)5-9
- 5-5 ゲーム機との無線 LAN の設定をする
(らくらく無線スタート)5-14
- 5-6 Windows® 7 との無線 LAN の設定をする
(無線 LAN 簡単接続機能)5-20
- 5-7 電話機から無線 LAN の設定を変更する ...5-29

5-1 無線LANのご利用について

- 本商品は、IEEE802.11a、IEEE802.11bおよびIEEE802.11gに準拠した無線機能を内蔵しております。
- 本商品の無線LANは、下記のいずれか一方の場合のみでご利用いただけます。また、ご利用になる無線LANを変更される場合は、新たに無線設定が必要となります。
- 本商品で「SC-40NE」をご利用になる場合は、11N-ADPの装置が必要となります。詳しくは「5-2 本商品への無線LANカードの取り付け」(●5-4ページ)を参照してください。

本商品に内蔵の無線機能を使って無線接続をする場合

- IEEE802.11a/b/gのご利用
パソコンに無線LANカード「SC-32SE」「SC-32NE」「SC-32KI」「SC-32HI」のいずれかを装着することにより、ご利用になれます。
- IEEE802.11nのご利用
本商品に内蔵の無線機能ではIEEE802.11nでの無線接続はご利用になれません。
※本商品に内蔵の無線機能では、IEEE802.11b+gまたは11gとIEEE802.11aの同時利用が可能です。

【利用例】

本商品に内蔵の無線機能により、映像やゲームなどが同時に利用できます。

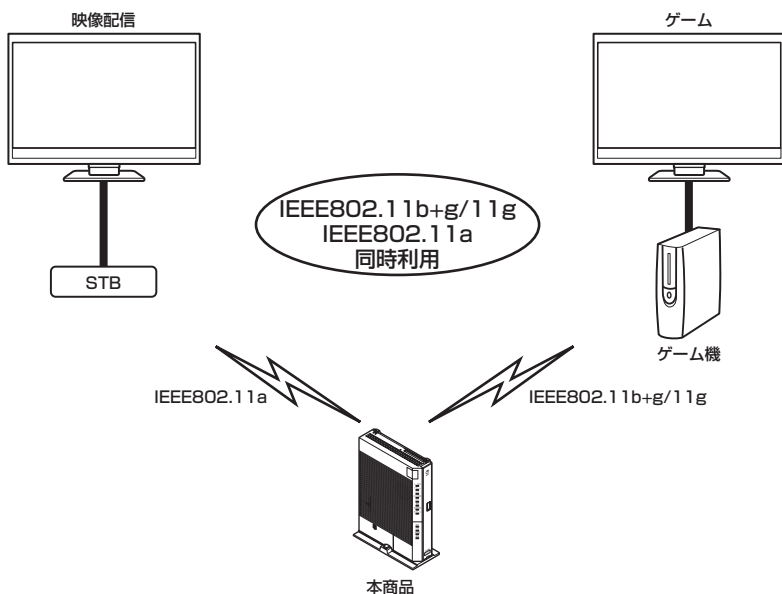

本商品にSC-40NEを装着して無線接続をする場合

- IEEE802.11b/gのご利用
パソコンに無線LANカード「SC-32SE」「SC-32NE」「SC-32KI」「SC-32HI」のいずれかを装着することにより、ご利用になれます。
- IEEE802.11nのご利用
パソコンにIEEE802.11nに対応の無線LANカードを装着することにより、ご利用になれます。
- IEEE802.11aのご利用
本商品にSC-40NEを装着した場合、IEEE802.11aでの無線接続はご利用になれません。

本商品で無線 LAN をご利用になるには次の手順で設定を行ってください。

本商品に内蔵の無線機能を利用する、または本商品へ無線 LAN カードを取り付ける
(●5-4 ページ)

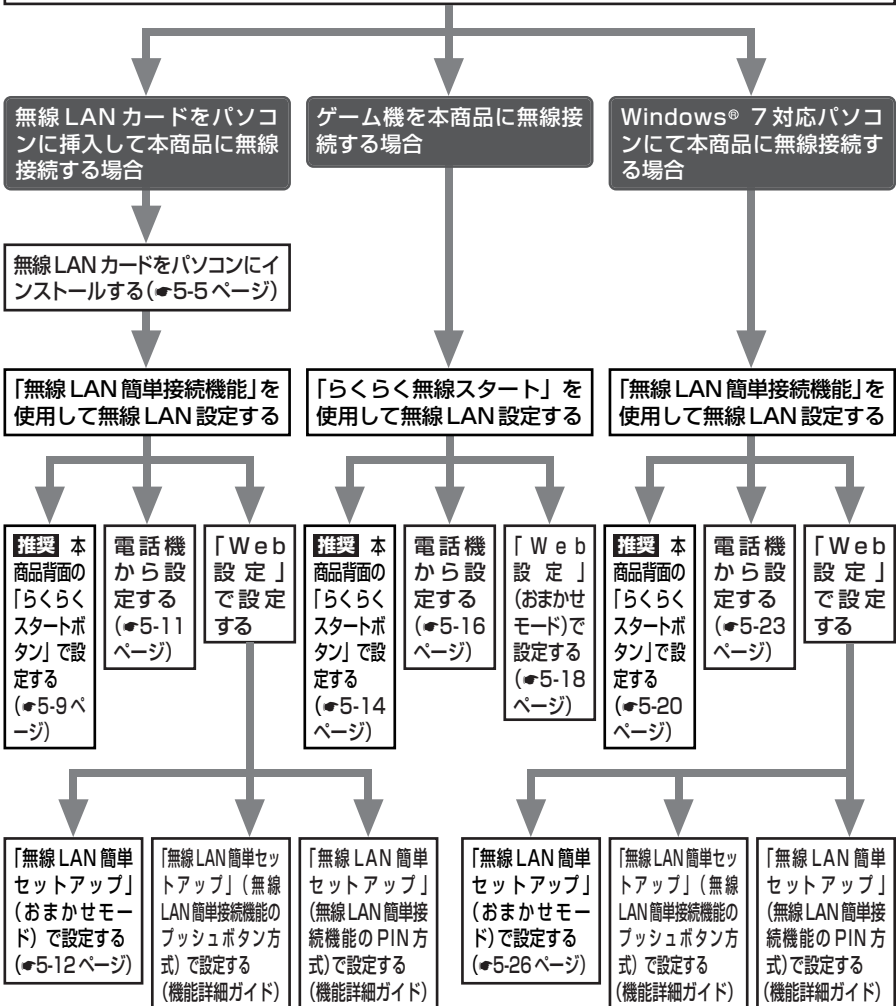

5 無線 LAN のご利用について

おまかせモードを起動すると、設定する無線 LAN 端末の設定モードに合わせて、「無線 LAN 簡単接続機能 (プッシュボタン方式)」または「らくらく無線スタート」で設定を開始します。本書では、おまかせモードを使用した設定方法を記載しています。



● **お願い**

- 手動で無線 LAN 設定を行う手順については、「機能詳細ガイド」の「無線機能の使いかた」を参照してください。

5-2 本商品への無線LANカードの取り付け

本商品に内蔵の無線機能をご利用の場合

本商品の拡張カードスロットに何も装着していない場合に、ご利用になれます。

SC-40NE をご利用の場合

本商品の拡張カードスロットに 11N-ADP を装着した SC-40NE を取り付けることにより、無線LAN機能をご利用になれます。

- 装着の際は、本商品の電源を切った状態で取り付けてください。
- 電源を入れ直す際は、10秒以上の間隔を空けてください。
- 電源を投入したまま無線LANカードの装着や取り外しを行うと、本商品および装着した無線LANカードが故障することがあります。
- 本商品で「SC-40NE」をご利用になる場合は、11N-ADPの装着が必要となります。また、「SC-40NE」をご利用になる前に、本商品に最新のファームウェアが適用されているか確認してください。(●9-1 ページ)
- パソコンに無線LANカードを装着して本商品で無線LAN機能を使用される場合には、パソコンのLANカードまたはLANボード機能を停止させないと無線LANカードが使用できない場合があります。無線LANカードの取扱説明書をご覧ください。

1 本商品の電源アダプタ(電源プラグ)を電源コンセントから抜く

2 SC-40NEに11N-ADPを装着する

SC-40NEのランプと11N-ADPのマ印が同じ面に見える方向で正しく装着してください。誤った方向で装着するとSC-40NEおよび11N-ADPが破損する場合があります。

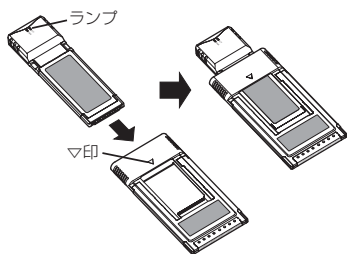

3 本商品の拡張カードスロットにSC-40NEを装着する

11N-ADPを装着したSC-40NEを図のとおり、本商品のランプ側を右にしてSC-40NEのランプが見える方向で正しく装着してください。誤った方向で装着すると本商品やSC-40NE、11N-ADPが破損する場合があります。

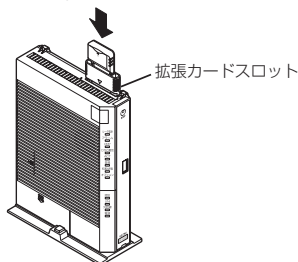

※装着の際は、本商品の電源を切った状態で取り付けてください。

4 本商品の電源アダプタ(電源プラグ)を電源コンセントに接続する

SC-40NEのPWRランプとACTランプが同時に緑点滅することを確認してください。

※ランプが点滅しない場合は、本商品のファームウェアが最新でない可能性があります。本商品に最新のファームウェアが適用されているか確認してください。(●9-1 ページ)

無線LANカードを取り外すときのご注意

本商品から無線LANカードを取り外すときは、本商品の電源を切った状態で取り外してください。

パソコンへ無線LANカードの設定をする

パソコンに無線LANカード「SC-32SE」、「SC-32NE」、「SC-32KI」、「SC-32HI」のいずれかを装着することにより、無線LAN機能をご利用になります。ここでは、Windows® 7のパソコンに無線LANカード SC-32SEを接続してご使用になる場合を例に説明しています。

- パソコンに無線LANカードを装着して本商品で無線LAN機能を使用される場合には、パソコンのLANカードまたはLANボード機能を停止させないと無線LANカードが使用できない場合があります。無線LANカードの取扱説明書をご覧ください。

インストール

SC-32SEをパソコンで使用するには、「ドライバ」と「ユーティリティ」と呼ばれるソフトウェアをパソコンにインストールする必要があります。インストールは、SC-32SEに付属の「SC-32SE専用CD-ROM」(橙)をパソコンにセットして行います。SC-32SEに付属の「SC-32SE専用CD-ROM」(橙)では、「ドライバ」およびSC-32SEを設定するための「SC-32設定用ユーティリティ」を同時にパソコンにインストールします。

- 1 Windows® 7を起動する
この時点では、SC-32SEをパソコンのPCカードスロットに挿入しないでください。
- 2 付属の「SC-32SE専用CD-ROM」(橙)をCD-ROMドライブにセットする

Windows® 7の場合

- ※[自動再生] 画面が表示された場合は、[メディアからのプログラムのインストール/実行]に表示されたプログラムをクリックします。
- ※[ユーザーアカウント制御] 画面が表示されたら [はい] をクリックします。

Windows Vista® の場合

- ※[自動再生] 画面が表示された場合は、[プログラムのインストール/実行]に表示されたプログラムをクリックします。
- ※[ユーザーアカウント制御] 画面が表示されたら [続行] をクリックします。

- 3 SC-32SE/SC-32NE/SC-32KI/SC-32HIのユーティリティやドライバをアンインストールする確認画面が表示された場合は [OK] をクリックする

- 4 ソフトウェア使用許諾契約書が表示されたら、内容をよくお読みの上、内容に同意される場合は [次へ] をクリックする
SC-32設定用ユーティリティのインストールが始まります。

- 5 SC-32設定用ユーティリティのインストールが完了すると、SC-32ドライバのインストール画面が表示されるので、パソコンのPCカードスロットにSC-32SEを挿入する



[ドライバのインストール] 画面が表示されている間はそのまましばらくお待ちください。

ドライバのインストールが完了します。 5-5



お知らせ

- ドライバとは、SC-32SE をパソコン上で正しく動作させるためのソフトウェアです。
- ユーティリティとは、無線ネットワーク名 (SSID) または暗号化などの無線通信の設定を行うソフトウェアのことです。SC-32SE のユーティリティの名称は、「SC-32 設定用ユーティリティ」です。
- SC-32SE は、Windows®7 (SP1 を含む) 32ビット (x86) 版、Windows Vista® (SP2) 32ビット (x86) 版および Windows®XP (SP3) のみでご利用になれます。



お願い

- 無線 LAN をご利用の場合、現在までご利用の無線 LAN カードドライバのアンインストールを実施してください。無線 LAN カードドライバのアンインストールは、各製品の取扱説明書などをご参照ください。
- Windows® 7、Windows Vista® および Windows® XP では、管理者権限を持つユーザ (Administrator など) でログオンしてください。それ以外のユーザ名でログオンすると、正常にインストールできません。
- インストール時に起動中のソフトウェアがある場合は、データなどを保存してから、そのソフトウェアを終了させてください。
- インストール時に SC-32 設定用ユーティリティ以外の無線ユーティリティが起動している場合は、その無線ユーティリティを終了の上、アンインストールしてください。

インストール完了の確認

ここでは、ドライバとユーティリティが正しくインストールされたかを確認する方法を説明します。

1 [スタート] (Windows® のロゴボタン) - [コントロールパネル] を選択する



2 [システムとセキュリティ] をクリックし、[システム] をクリックする

Windows Vista® の場合

[システムとメンテナンス] をクリックし、[システム] をクリックします。

Windows® XP の場合

[パフォーマンスとメンテナンス] - [システム] の順にクリックし、[ハードウェア] タブをクリックします。

3 [デバイスマネージャ] をクリックする

※Windows® 7/Windows Vista® の場合は、[ユーザーアカウント制御] 画面が表示されたら [はい] または [続行] をクリックします。



4 [ネットワークアダプター] をダブルクリックする

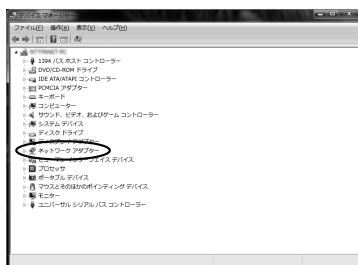

「SC-32」が表示されます。

5

無線LANのご利用について

(次ページに続く)

5

「SC-32」をダブルクリックする

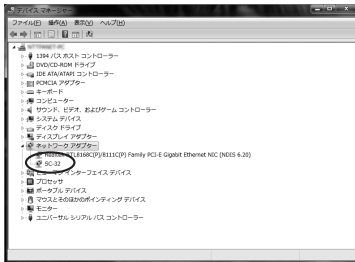

6

「このデバイスは正常に動作しています。」と表示されていることを確認する



7

[OK] をクリックする

以上でインストールの確認は終了です。

パソコンに装着した無線 LAN カードとの無線 LAN の設定をする (無線 LAN 簡単接続機能)

「無線 LAN 簡単接続機能」を使用して、無線 LAN カードを装着したパソコンと本商品を無線接続するための設定を行います。

本商品の「無線 LAN 簡単接続機能」の起動方法には、以下の方法があります。

- 「らくらくスタートボタン」で設定する (☛ 下記)
 - 電話機から設定する (☛ 5-11 ページ)
 - 「Web 設定」で設定する
 - ・おまかせモード (らくらく無線スタート&無線 LAN 簡単接続機能) (☛ 5-12 ページ)
 - ・「無線 LAN 簡単接続機能」(プッシュボタン方式)
 - ・「無線 LAN 簡単接続機能」(PIN 方式)
- ※「無線 LAN 簡単接続機能」(プッシュボタン方式/PIN 方式)については、
 <本商品に内蔵の無線機能をご利用の場合>
 機能詳細ガイド「無線機能の使いかた」の「無線設定」－[無線 LAN 設定]－
 [無線 LAN 簡単セットアップ]を参照してください。
 <SC-40NE をご利用の場合>
 機能詳細ガイド「無線機能の使いかた」の「無線 LAN 設定」－[無線 LAN 簡単
 セットアップ]を参照してください。

- ひかり電話使用中、および使用後一定時間は、「無線 LAN 簡単セットアップ」での設定が行えない場合があります。ひかり電話使用終了後一定時間たってから設定を行ってください。
- 「無線 LAN 簡単接続機能」での設定中は他の無線接続は一度切断される場合があります。
- 本機能で 2 台以上の無線 LAN 端末を同時に設定することはできません。1 台ずつ設定を行ってください。
- 本商品に内蔵の無線機能をご利用の際、[無線 LAN 簡単セットアップ動作モード]で [IEEE802.11b+g/11g 固定] または [IEEE802.11a 固定] に設定した場合に無線 LAN 端末側の無線 LAN 動作モードが本商品の設定と異なると、設定ができない場合があります。詳細は「機能詳細ガイド」を参照してください。
- SC-40NE は本商品以外には使用できません。

推奨 「らくらくスタートボタン」で設定する

1 パソコンにインストールした無線 LAN カードのユーティリティから「無線 LAN 簡単接続機能 (プッシュボタン方式)」を起動する

起動方法は、無線 LAN カードの取扱説明書などを参照してください。



(次ページに続く)

2

本商品背面の「らくらくスタートボタン」を1秒以上押し、本商品前面の登録ランプが緑点滅したら離す

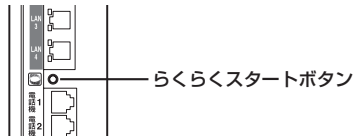

「無線 LAN 簡単接続機能」での設定が開始されると、本商品前面の登録ランプが緑点滅します。(設定などによって橙点滅する場合があります)

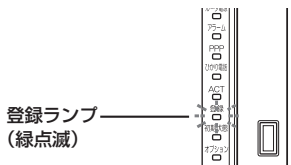

設定中に「設定に失敗しました。再度設定してください」と音声ガイダンスが流れ、アラームランプが最大10秒間赤点滅した場合は、設定に失敗しています。(●5-13ページ)

3

本商品のスピーカから「設定が完了しました。」と音声ガイダンスが流れ、本商品前面の登録ランプが橙点灯することを確認する

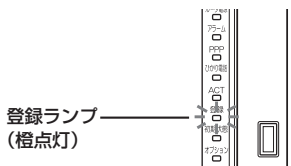

設定中に「設定に失敗しました。再度設定してください」と音声ガイダンスが流れ、アラームランプが最大10秒間赤点滅した場合は、設定に失敗しています。(●5-13ページ)

おまかせモード(無線 LAN 簡単接続機能)での無線 LAN 設定が完了し、登録ランプは橙点灯後、緑点灯に変わります。



お知らせ

- 「Web 設定」の「詳細設定」－「内蔵スピーカ音量設定」で音量を「消音」に設定している場合は本商品のスピーカから音声ガイダンスは流れません。

電話機から設定する

本機能をご利用いただくためには、ひかり電話サービスのご契約が必要です。

- 1 パソコンにインストールした無線LANカードのユーティリティから「無線LAN 簡単接続機能（プッシュボタン方式）」を起動する



起動方法は、無線LANカードの取扱説明書などを参照してください。

- 2 電話機のハンドセットを取りあげる「ツーン」という音を確認します。



- 3 電話機のダイヤルボタンを「* * * 0 0」と押す

本商品前面の登録ランプが緑点滅します。(設定などによって橙点滅する場合があります)

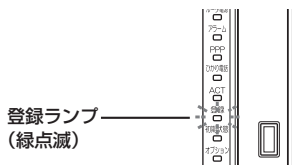

❗ 設定中に「設定に失敗しました。再度設定してください」と音声ガイダンスが流れ、アラームランプが最大10秒間赤点滅した場合は、設定に失敗しています。(➡5-13ページ)

- 4 本商品前面の登録ランプが橙点灯することを確認する

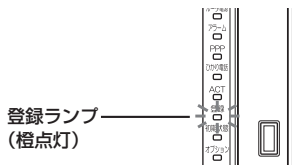

❗ 設定中に「設定に失敗しました。再度設定してください」と音声ガイダンスが流れ、アラームランプが最大10秒間赤点滅した場合は、設定に失敗しています。(➡5-13ページ)

設定が完了すると、電話機のハンドセットから「設定が完了しました。」と音声ガイダンスが流れます。おまかせモード(無線LAN 簡単接続機能)での無線LAN 設定が完了し、登録ランプは橙点灯後、緑点灯に変わります。

- 5 ハンドセットを置く



5 ついて 無線LANのご利用に

お知らせ

- 設定を中止するにはハンドセットを置いてください。
- 間違った番号をダイヤルすると「ピピ、ピピ」とエラー音が聞こえるか、「設定に失敗しました。再度設定してください。」と音声ガイダンスが流れます。いったんハンドセットを置いて、はじめから設定をやり直してください。
- 電話機からの設定については、5-33ページの「お知らせ」も参照してください。

「Web 設定」で設定する



無線 LAN 端末から設定を行っている場合には、[おまかせモード] をクリックした後、無線 LAN 接続が切断される場合があります。おまかせモードを使用する場合は、有線 LAN 端末から設定を行ってください。

1 本商品の「Web 設定」ページ「<http://ntt.setup/>」もしくは本商品の IP アドレス(<http://192.168.1.1/> ※工場出荷時の場合)を開く

2 <本商品に内蔵の無線機能をご利用の場合>
メニューの [無線設定] - [無線 LAN 設定] - [無線 LAN 簡単セットアップ] を選択する

<SC-40NE をご利用の場合>

メニューの [無線 LAN 設定] - [無線 LAN 簡単セットアップ] を選択する

3 パソコンにインストールした無線 LAN カードのユーティリティから「無線 LAN 簡単接続機能 (プッシュボタン方式)」を起動する

起動方法は、無線 LAN カードの取扱説明書などを参照してください。



4 「Web 設定」の [おまかせモード] をクリックする

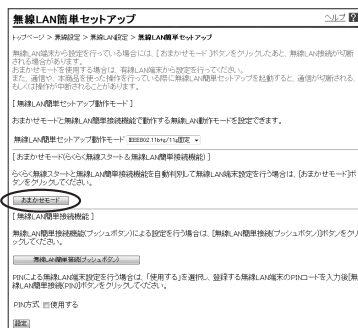

5 「Web 設定」画面に「無線 LAN 端末の登録が完了しました。」と表示されることを確認する

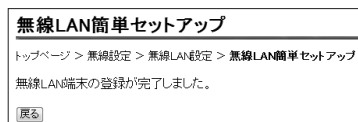

おまかせモード (無線 LAN 簡単接続機能) での無線 LAN 設定が完了します。

！「無線 LAN 簡単接続機能」での設定に失敗した場合

設定中にアラームランプが 10 秒間赤点滅した場合や「Web 設定」画面で「無線 LAN 簡単セットアップを起動できませんでした。」「無線 LAN 端末が見つかりませんでした。」などと表示された場合は、設定が失敗しています。

電話機から設定している場合は、ハンドセットから「設定に失敗しました。再度設定してください。」と音声ガイダンスが流れます。

「10-2 ご利用開始後のトラブル」（☛ 10-10 ページ）を確認後、アラームランプが消灯してから再度手順 1 から設定を行ってください。

5

無線 LAN のご利用について



お願い

- 手動で無線 LAN 設定を行う手順については、「機能詳細ガイド」の「無線機能の使いかた」－[無線 LAN 設定] を参照してください。
- 本商品に内蔵の無線機能をご利用の際は、接続する無線 LAN 端末の無線 LAN 動作モードに合わせて「Web 設定」の [無線設定]－[無線 LAN 設定]－[無線 LAN 簡単セットアップ] の [無線 LAN 簡単セットアップ動作モード] を設定してください。



お知らせ

- 無線 LAN 簡単セットアップ中にらくらくスタートボタンや Web の操作を行うと、Web 画面が正常に表示されない場合があります。

ゲーム機との無線LANの設定をする (らくらく無線スタート)

「らくらく無線スタート」を使用して、ゲーム機と本商品を無線接続するための設定を行います。

本商品の「らくらく無線スタート」の起動方法には、以下の方法があります。

- 「らくらくスタートボタン」で設定する（☛下記）
- 電話機から設定する（☛5-16ページ）
- 「Web 設定」で設定する
 - ・おまかせモード（らくらく無線スタート&無線LAN 簡単接続機能）（☛5-18ページ）

- 本商品に無線の暗号化が設定されていることを確認してください。
（ただし、WPA2-PSKは「らくらく無線スタート」ではご利用になれません）
設定されていない場合は電話機から設定することもできます。（☛5-29ページ）
- 接続するゲーム機が本商品の暗号化方式や暗号化強度に対応していることを確認してください。対応状況に関してはゲーム機の取扱説明書などをご確認ください。
- ひかり電話使用中、および使用後一定時間は、「無線LAN 簡単セットアップ」での設定が行えない場合があります。ひかり電話使用終了後一定時間たってから設定を行ってください。
- 本商品の無線の暗号化が「WPA-PSK/WPA2-PSK (TKIP/AES)」で「らくらく無線スタート」を使用した場合、自動的に無線LAN 端末を下記の暗号化に設定します。
 - ・本商品に内蔵の無線機能をご利用の場合：WPA-PSK (TKIP)
 - ・SC-4ONEをご利用の場合：WPA-PSK (AES)
- 「らくらく無線スタート」での設定中は他の無線接続はいったん切断されます。
- 「らくらく無線スタート」設定中の無線LAN アクセスポイント（本商品）のランプ名称やランプの状態は、ご利用のゲーム機の取扱説明書などに記載されている内容と異なる場合があります。本商品との無線LAN 設定にあたっては、本書の記載内容に読み替えてください。
- 本機能で2台以上の無線LAN 端末を同時に設定することはできません。1台ずつ設定を行ってください。
- 本商品に内蔵の無線機能をご利用の際、[無線LAN 簡単セットアップ動作モード]で [IEEE802.11b+g/11g 固定] または [IEEE802.11a 固定] に設定した場合に無線LAN 端末側の無線LAN 動作モードが本商品の設定と異なると、設定ができない場合があります。詳細は「機能詳細ガイド」を参照してください。

推奨 「らくらくスタートボタン」で設定する

1 ゲーム機の「らくらく無線スタート」を起動する



ゲーム機の設定方法の詳細についてはゲーム機の取扱説明書などを参照してください。

※「らくらく無線スタート」を起動後1分以内に次の手順に進んでください。1分以上たつと自動的にキャンセルされます。

- 2 本商品背面の「らくらくスタートボタン」を1秒以上押し、本商品前面の登録ランプが緑点滅したら離す



「らくらく無線スタート」の通信が開始されると、本商品前面の登録ランプが緑点滅します。

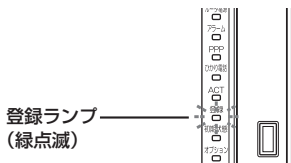

設定中に「設定に失敗しました。再度設定してください」と音声ガイダンスが流れ、アラームランプが最大10秒間赤点滅した場合は、設定に失敗しています。（☛5-19ページ）

- 3 本商品前面の登録ランプが橙点滅することを確認する

「らくらく無線スタート」での設定が開始します。

※30秒以内に次の手順に進んでください。30秒以上たつと自動的にキャンセルされます。

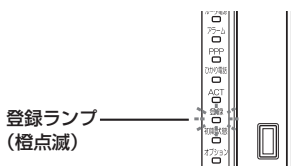

設定中に「設定に失敗しました。再度設定してください」と音声ガイダンスが流れ、アラームランプが最大10秒間赤点滅した場合は、設定に失敗しています。（☛5-19ページ）

- 4 本商品背面の「らくらくスタートボタン」を1秒以上押し、本商品前面の登録ランプが橙点灯したら離す

設定が完了すると、「設定が完了しました。」と音声ガイダンスが流れ、本商品前面の登録ランプが橙点灯します。

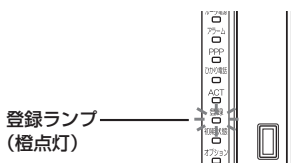

設定中に「設定に失敗しました。再度設定してください」と音声ガイダンスが流れ、アラームランプが最大10秒間赤点滅した場合は、設定に失敗しています。（☛5-19ページ）

「らくらく無線スタート」での無線LAN設定が完了し、登録ランプは橙点灯後、緑点灯に変わります。



お知らせ

- 「Web 設定」の「詳細設定」－「内蔵スピーカ音量設定」で音量を「消音」に設定している場合は本商品のスピーカから音声ガイダンスは流れません。

電話機から設定する

本機能をご利用いただくためには、ひかり電話サービスのご契約が必要です。

1

ゲーム機の「らくらく無線スタート」を起動する



ゲーム機の設定方法の詳細についてはゲーム機の取扱説明書などを参照してください。

※「らくらく無線スタート」を起動後1分以内に次の手順に進んでください。1分以上たつと自動的にキャンセルされます。

2

本商品に接続した電話機のハンドセットを取りあげる

「ツーン」という音を確認します。



3

電話機のダイヤルボタンを「* * * 0 0」と押す

本商品前面の登録ランプが緑点滅します。

登録ランプ
(緑点滅)

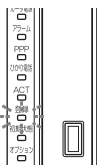

設定中に「設定に失敗しました。再度設定してください」と音声ガイダンスが流れ、アラームランプが最大10秒間赤点滅した場合は、設定に失敗しています。(●5-19ページ)

4

本商品前面の登録ランプが橙点滅することを確認する

「らくらく無線スタート」での設定が開始し、「プブ、プブ」と聞こえます。

※30秒以内に次の手順に進んでください。30秒以上たつと自動的にキャンセルされます。

登録ランプ
(橙点滅)

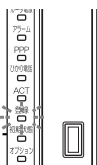

設定中に「設定に失敗しました。再度設定してください」と音声ガイダンスが流れ、アラームランプが最大10秒間赤点滅した場合は、設定に失敗しています。(●5-19ページ)

5 電話機のダイヤルボタン「*」を押す

設定が完了すると「設定が完了しました。」と音声ガイダンスが流れ、本商品前面の登録ランプが橙点灯します。

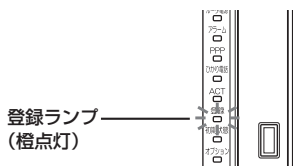

設定中に「設定に失敗しました。再度設定してください」と音声ガイダンスが流れ、アラームランプが最大 10 秒間赤点滅した場合は、設定に失敗しています。
(☛5-19 ページ)

6 本商品前面の登録ランプが橙点灯することを確認する

「らくらく無線スタート」での無線 LAN 設定が完了し、登録ランプは橙点灯後、緑点灯に変わります。

7 電話機のハンドセットを置く

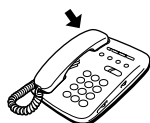

5

無線LANのご利用について



お知らせ

- 設定を中止するにはハンドセットを置いてください。
- 間違った番号をダイヤルすると「ピピ、ピピ」とエラー音が聞こえるか、「設定に失敗しました。再度設定してください。」と音声ガイダンスが流れます。いったんハンドセットを置いて、はじめから設定をやり直してください。
- 電話機からの設定については、5-33 ページの「お知らせ」も参照してください。

「Web 設定」で設定する



無線 LAN 端末から設定を行っている場合には、[おまかせモード] をクリックした後、無線 LAN 接続が切断される場合があります。おまかせモードを使用する場合は、有線 LAN 端末から設定を行ってください。

1 本商品の「Web 設定」ページ「<http://ntt.setup/>」もしくは本商品の IP アドレス (<http://192.168.1.1/> ※工場出荷時の場合) を開く

2 <本商品に内蔵の無線機能をご利用の場合>
メニューの [無線設定] - [無線 LAN 設定] - [無線 LAN 簡単セットアップ] を選択する

<SC-40NE をご利用の場合>

メニューの [無線 LAN 設定] - [無線 LAN 簡単セットアップ] を選択する

3 ゲーム機の「らくらく無線スタート」を起動する



ゲーム機の設定方法の詳細についてはゲーム機の取扱説明書などを参照してください。

※「らくらく無線スタート」を起動後 1 分以内に次の手順に進んでください。1 分以上たつと自動的にキャンセルされます。

4 「Web 設定」の [おまかせモード] をクリックする

無線 LAN 簡単セットアップ	ヘルプ
トップページ > 無線設定 > 無線 LAN 設定 > 無線 LAN 簡単セットアップ	
無線 LAN 設定から設定を行っている場合には、[おまかせモード] ボタンをクリックしたあと、無線 LAN 接続が切断される場合があります。 おまかせモードを使用する場合は、無線 LAN 端末から設定を行ってください。 また、通常より、本商品を離れた操作を行っている際に無線 LAN 簡単セットアップを起動すると、通信が切断される可能性があります。	
[無線 LAN 簡単セットアップ] 動作モード	
おまかせモードと無線 LAN 簡単接続機能で動作する無線 LAN 接続モードを設定できます。	
無線 LAN 簡単セットアップ動作モード: EEE0021Setup111 選択	
[おまかせモード] から [らくらく無線スタート] を無線 LAN 簡単接続機能	
らくらく無線スタートと無線 LAN 簡単接続機能を自動検知して無線 LAN 端末設定を行う場合は、[おまかせモード] ボタンをクリックして実行。	
[おまかせモード] をクリック	
無線 LAN 簡単接続機能	
無線 LAN 簡単接続機能 (ワンタッチ) による設定を行う場合は、[無線 LAN 簡単接続] ボタン (ワンタッチ) をクリックしてください。	
無線 LAN 簡単接続 (ワンタッチ) を実行	
PIN による無線 LAN 端末設定を行う場合は、「使用する」を選択し、登録する無線 LAN 端末の PIN コードを入力し無線 LAN 簡単接続 (PIN) ボタンをクリックしてください。	
PIN 方式: 目使用する	
[確定]	



無線 LAN 簡単セットアップ
トップページ > 無線設定 > 無線 LAN 設定 > 無線 LAN 簡単セットアップ
無線 LAN 端末を探しています。しばらくお待ちください。

「Web 設定」画面に「無線 LAN 端末を探しています。しばらくお待ちください。」と表示されます。



「Web 設定」画面に「無線 LAN 端末が見つかりませんでした。」などと表示された場合は、設定に失敗しています。(☛5-19 ページ)

5

【設定開始】をクリックする

※30秒以内にクリックしてください。30秒以上たつと自動的にキャンセルされます。

無線LAN簡単セットアップ

トップページ > 無線設定 > 無線LAN設定 > 無線LAN簡単セットアップ

無線LAN端末が見つかりました。
続けて、無線LAN端末の登録を行います。
設定開始ボタンを押してください。

無線LAN簡単セットアップ

トップページ > 無線設定 > 無線LAN設定 > 無線LAN簡単セットアップ

無線LAN端末の登録中です。しばらくお待ちください。



無線LAN簡単セットアップ

トップページ > 無線設定 > 無線LAN設定 > 無線LAN簡単セットアップ

無線LAN端末の登録が完了しました。

!

「Web 設定」画面に「無線LAN 端末が見つかりませんでした。」などと表示された場合は、設定に失敗しています。（☞ 下記）

設定が完了すると「Web 設定」画面に「無線LAN 端末の登録が完了しました。」と表示されます。

「らくらく無線スタート」での無線LAN設定が完了します。

STOP

お願い

- 手動で無線LAN設定を行う手順については、「機能詳細ガイド」の「無線機能の使いかた」を参照してください。
- 本商品に内蔵の無線機能をご利用の際は、接続する無線LAN端末の無線LAN動作モードに合わせて「Web 設定」の [無線設定] - [無線LAN設定] - [無線LAN簡単セットアップ] の [無線LAN簡単セットアップ動作モード] を設定してください。



「らくらく無線スタート」での設定に失敗した場合

設定中にアラームランプが10秒間赤点滅した場合や「Web 設定」画面に「無線LAN簡単セットアップを起動できませんでした。」などと表示された場合は、設定が失敗しています。

電話機から設定している場合は、ハンドセットから「設定に失敗しました。再度設定してください。」と音声ガイダンスが流れます。

「10-2 ご利用開始後のトラブル」（☞ 10-10 ページ）を確認後、アラームランプが消灯してから再度手順1から設定を行ってください。

本商品のSSID-1またはSSID-3の暗号化を「なし」に設定した状態で、「らくらく無線スタート」を実行すると暗号化を「なし」に設定したSSIDは設定に失敗し、アラームランプが最大10秒間赤点滅します。その場合、本商品はセキュリティ確保のため、自動的に、本商品の無線の暗号化を設定します。設定に失敗した場合は、アラームランプが消灯してから、もう一度、「らくらく無線スタート」を実行してください。2回目以降も失敗する場合は、他の原因により設定に失敗しています。「10-2 ご利用開始後のトラブル」（☞ 10-10 ページ）を確認してください。

自動的に設定される設定値については、「① SSID-1 に設定した場合」または「③ SSID-3 に設定した場合」（☞ 5-31、5-32 ページ）を参照してください。

5

無線LANのご利用について

Windows® 7との無線LANの設定をする (無線LAN簡単接続機能)

「無線LAN簡単接続機能」を使用して、Windows® 7搭載の無線LAN内蔵パソコンと本商品を無線接続するための設定を行います。設定が完了するまで、2分程度かかる場合があります。

本商品の「無線LAN簡単接続機能」の起動方法には、以下の方法があります。

- 「らくらくスタートボタン」で設定する (●下記)
- 電話機から設定する (●5-23 ページ)
- 「Web 設定」で設定する
 - ・おまかせモード (らくらく無線スタート&無線LAN簡単接続機能) (●5-26 ページ)
 - ・「無線LAN簡単接続機能」(プッシュボタン方式)
 - ・「無線LAN簡単接続機能」(PIN方式)
- ※「無線LAN簡単接続機能」(プッシュボタン方式/PIN方式)については、
 <本商品に内蔵の無線機能をご利用の場合>
 機能詳細ガイド「無線機能の使いかた」の「無線設定」－「無線LAN設定」－
 「無線LAN簡単セットアップ」を参照してください。
 <SC-40NEをご利用の場合>
 機能詳細ガイド「無線機能の使いかた」の「無線LAN設定」－「無線LAN簡単
 セットアップ」を参照してください。

- 本機能で無線LANの設定が可能ですが、接続を保証するものではありません。
- 他の無線LAN端末のユーティリティやドライバがインストールされていると、Windows® 7の無線LAN接続に失敗する場合があります。その場合は、他の無線LAN端末のユーティリティやドライバをアンインストールしてください。
- 「無線LAN簡単接続機能」を使用してWindows® 7搭載の無線LAN内蔵パソコンと本商品を接続する場合、本商品の「無線ネットワーク名 (SSID) の隠蔽 (ANY 接続拒否)」を「しない」に設定する必要があります。(●5-29 ページ)
- ひかり電話使用中、および使用後一定時間は、「無線LAN簡単セットアップ」での設定が行えない場合があります。ひかり電話使用終了後一定時間たってから設定を行ってください。
- 「無線LAN簡単接続機能」での設定中は他の無線接続は一度切断される場合があります。
- 本機能で2台以上の無線LAN端末を同時に設定することはできません。1台ずつ設定を行ってください。
- 本商品に内蔵の無線機能をご利用の際、[無線LAN簡単セットアップ動作モード]で [IEEE802.11b/g/11g 固定] または [IEEE802.11a 固定] に設定した場合に無線LAN端末側の無線LAN動作モードが本商品の設定と異なると、設定ができない場合があります。詳細は「機能詳細ガイド」を参照してください。

推奨「らくらくスタートボタン」で設定する

1

本商品背面の「らくらくスタートボタン」を1秒以上押し、本商品前面の登録ランプが緑点滅したら離す

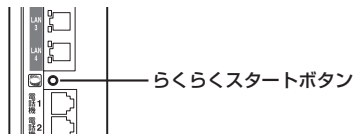

「無線LAN簡単接続機能」での設定が開始されると、本商品前面の登録ランプが緑点滅します。(設定などによって橙点滅する場合があります)



! 設定中に「設定に失敗しました。再度設定してください」と音声ガイダンスが流れ、アラームランプが最大10秒間赤点滅した場合は、設定に失敗しています。(●5-28 ページ)

2 通知領域（タスクトレイ）もしくは「隠れているインジケータ」の中に表示されているワイヤレスネットワーク接続のアイコンをクリックする

※ [スタート] (Windows® のロゴボタン) - [コントロールパネル] - [ネットワークとインターネット] - [ネットワークと共有センター] - [ネットワークに接続] をクリックする方法もあります。

3 本商品の SSID-1 または SSID-3 に設定している無線ネットワーク名 (SSID) をクリックする

※ 本商品の工場出荷状態での無線ネットワーク名 (SSID) は、本商品側面を確認するか、5-33 ページを参照してください。



4 【接続】 をクリックする



5

無線LANのご利用について

(次ページに続く)

5

本商品のスピーカから「設定が完了しました。」と音声ガイダンスが流れ、本商品前面の登録ランプが橙点灯することを確認する

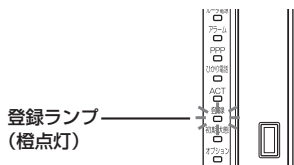

設定中に「設定に失敗しました。再度設定してください」と音声ガイダンスが流れ、アラームランプが最大 10 秒間赤点滅した場合は、設定に失敗しています。
(☛5-28 ページ)

おまかせモード (無線 LAN 簡単接続機能) での無線 LAN 設定が完了し、登録ランプは橙点灯後、緑点灯に変わります。

6

通知領域 (タスクトレイ) もしくは「隠れているインジケータ」の中に表示されているワイヤレスネットワーク接続のアイコンを再度クリックする

7

手順 3 で選択したネットワーク名 (SSID) を右クリックし、「プロパティ」をクリックする

8

【接続】タブをクリックし、「ネットワークが名前 (SSID) をブロードキャストしていない場合でも接続する」にチェックを入れ、[OK] をクリックする

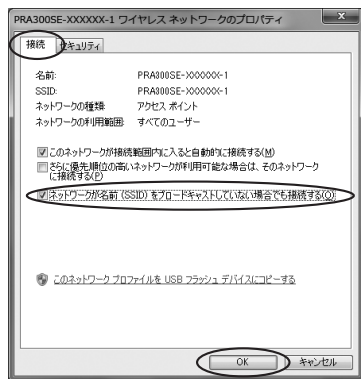

お知らせ

- 「Web 設定」の「詳細設定」 - 「内蔵スピーカ音量設定」で音量を「消音」に設定している場合は本商品のスピーカから音声ガイダンスは流れません。

電話機から設定する

本機能をご利用いただくためには、ひかり電話サービスのご契約が必要です。

- 1 電話機のハンドセットを取りあげる
「ツー」という音を確認します。



- 2 電話機のダイヤルボタンを「* * * 0 0」と押す
本商品前面の登録ランプが緑点滅します。（設定などによって橙点滅する場合があります）

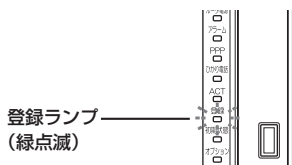

設定中に「設定に失敗しました。再度設定してください」と音声ガイダンスが流れ、アラームランプが最大 10 秒間赤点滅した場合は、設定に失敗しています。（☛5-28 ページ）

- 3 通知領域（タスクトレイ）もしくは「隠れているインジケーター」の中に表示されているワイヤレスネットワーク接続のアイコンをクリックする
※ [スタート] (Windows® のロゴボタン) - [コントロールパネル] - [ネットワークとインターネット] - [ネットワークと共有センター] - [ネットワークに接続] をクリックする方法もあります。

- 4 本商品の SSID-1 または SSID-3 に設定している無線ネットワーク名 (SSID) をクリックする

※ 本商品の工場出荷状態での無線ネットワーク名 (SSID) は、本商品側面を確認するか、5-33 ページを参照してください。



5

【接続】をクリックする



6

本商品前面の登録ランプが橙点灯することを確認する

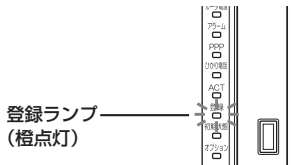

設定中に「設定に失敗しました。再度設定してください」と音声ガイダンスが流れ、アラームランプが最大 10 秒間赤点滅した場合は、設定に失敗しています。(●5-28 ページ)

設定が完了すると、電話機のハンドセットから「設定が完了しました。」と音声ガイダンスが流れます。

おまかせモード(無線 LAN 簡単接続機能)での無線 LAN 設定が完了し、登録ランプは橙点灯後、緑点灯に変わります。

7

ハンドセットを置く



8

通知領域(タスクトレイ)もしくは「隠れているインジケーター」の中に表示されているワイヤレスネットワーク接続のアイコンを再度クリックする

9

手順 4 で選択したネットワーク名 (SSID) を右クリックし、「プロパティ」をクリックする

10

【接続】タブをクリックし、「ネットワークが名前（SSID）をブロードキャストしていない場合でも接続する」にチェックを入れ、[OK]をクリックする

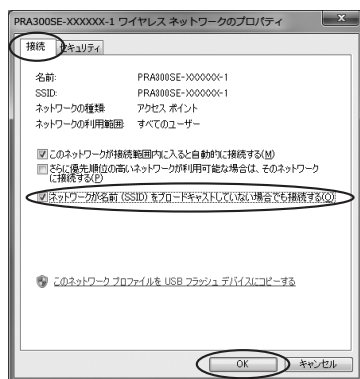

5

無線LANのご利用について



お知らせ

- 設定を中止するにはハンドセットを置いてください。
- 間違った番号をダイヤルすると「ピピ、ピピ」とエラー音が聞こえるか、「設定に失敗しました。再度設定してください。」と音声ガイダンスが流れます。いったんハンドセットを置いて、はじめから設定をやり直してください。
- 電話機からの設定については、5-33 ページの「お知らせ」も参照してください。

「Web 設定」で設定する



無線 LAN 端末から設定を行っている場合には、【おまかせモード】をクリックした後、無線 LAN 接続が切断される場合があります。おまかせモードを使用する場合は、有線 LAN 端末から設定を行ってください。

1 本商品の「Web 設定」ページ「<http://ntt.setup/>」もしくは本商品の IP アドレス(<http://192.168.1.1/> ※工場出荷時の場合)を開く

2 <本商品に内蔵の無線機能をご利用の場合>
メニューの【無線設定】－【無線 LAN 設定】－【無線 LAN 簡単セットアップ】を選択する

<SC-40NE をご利用の場合>

メニューの【無線 LAN 設定】－【無線 LAN 簡単セットアップ】を選択する

3 「Web 設定」の【おまかせモード】をクリックする

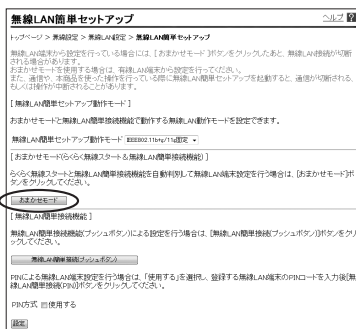

4 通知領域 (タスクトレイ) もしくは「隠れているインジケーター」の中に表示されているワイヤレスネットワーク接続のアイコンをクリックする

※ [スタート] (Windows® のロゴボタン)－[コントロールパネル]－[ネットワークとインターネット]－[ネットワークと共有センター]－[ネットワークに接続]をクリックする方法もあります。

5 本商品のSSID-1またはSSID-3に設定している無線ネットワーク名（SSID）をクリックする

※ 本商品の工場出荷状態での無線ネットワーク名（SSID）は、本商品側面を確認するか、5-33 ページを参照してください。



6 「接続」をクリックする



7 「Web 設定」画面に「無線LAN 端末の登録が完了しました。」と表示されることを確認する

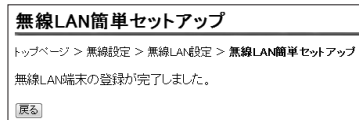

5

無線LANのご利用について

（次ページに続く）

8

通知領域（タスクトレイ）もしくは「隠れているインジケーター」の中に表示されているワイヤレスネットワーク接続のアイコンを再度クリックする

9

手順5で選択したネットワーク名（SSID）を右クリックし、「プロパティ」をクリックする

10

「接続」タブをクリックし、「ネットワークが名前（SSID）をブロードキャストしていない場合でも接続する」にチェックを入れ、[OK]をクリックする

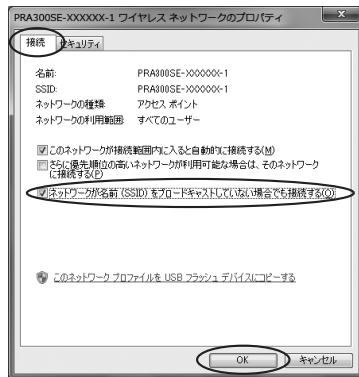

「無線 LAN 簡単接続機能」での設定に失敗した場合

設定中にアラームランプが 10 秒間赤点滅した場合や「Web 設定」画面で「無線 LAN 簡単セットアップを起動できませんでした。」「無線 LAN 端末が見つかりませんでした。」などと表示された場合は、設定が失敗しています。

電話機から設定している場合は、ハンドセットから「設定に失敗しました。再度設定してください。」と音声ガイダンスが流れます。

「10-2 ご利用開始後のトラブル」（10-10 ページ）を確認後、アラームランプが消灯してから再度手順 1 から設定を行ってください。

STOP

お願い

- 手で無線 LAN 設定を行う手順については、「機能詳細ガイド」の「無線機能の使いかた」－ [無線 LAN 設定] を参照してください。
- 本商品に内蔵の無線機能をご利用の際は、接続する無線 LAN 端末の無線 LAN 動作モードに合わせて「Web 設定」ページの [無線設定] － [無線 LAN 設定] － [無線 LAN 簡単セットアップ] の [無線 LAN 簡単セットアップ動作モード] を設定してください。



お知らせ

- 無線 LAN 簡単セットアップ実行中に「Web 設定」や「らくらくスタートボタン」からの設定を行うと、「Web 設定」画面が正常に表示されない場合があります。

電話機から無線LANの設定を変更する

電話機から無線LANの次の設定を変更することができます。

- ・無線ネットワーク名 (SSID) と暗号化設定
- ・無線ネットワーク名 (SSID) の隠蔽 (ANY 接続拒否)
- ・無線LAN動作モード、使用チャンネル範囲

なお、本機能をご利用いただくためには、ひかり電話サービスのご契約が必要です。

- 電話機からの暗号化設定により、「無線ネットワーク名 (SSID)」、「暗号化方式」、「事前共有キー (PSK)」、「WEP キー」は上書きされます。

→すでに無線LAN接続されている機器がある場合、本商品と同じ設定に変更する必要がありますのでご注意ください。

1 ハンドセットを取りあげる

「ツーン」という音を確認します。



2 電話機のダイヤルボタンを押す

〈本商品に内蔵の無線機能をご利用の場合〉
【無線LAN設定】

機能	設定内容	操作
無線ネットワーク名 (SSID) と暗号化設定 ※ 1	SSID-1 の設定	＊ ＊ ＊ 0 1 ＊ 1 ＊ ＊
	SSID-2 の設定	＊ ＊ ＊ 0 1 ＊ 2 ＊ ＊
	SSID-3 の設定	＊ ＊ ＊ 0 1 ＊ 3 ＊ ＊
	SSID-4 の設定	＊ ＊ ＊ 0 1 ＊ 4 ＊ ＊
IEEE802.11b+g / 11g 設定の無線ネットワーク名 (SSID) の隠蔽 (ANY 接続拒否) ※ 2	する	＊ ＊ ＊ 0 2 ＊ 1 1 ＊ ＊
	しない	＊ ＊ ＊ 0 2 ＊ 1 2 ＊ ＊
IEEE802.11a 設定の無線ネットワーク名 (SSID) の隠蔽 (ANY 接続拒否) ※ 2	する	＊ ＊ ＊ 0 2 ＊ 2 1 ＊ ＊
	しない	＊ ＊ ＊ 0 2 ＊ 2 2 ＊ ＊
IEEE802.11b+g / 11g 設定の無線LAN動作モード ※ 3	IEEE802.11g / IEEE802.11b 互換にする	＊ ＊ ＊ 0 2 ＊ 3 1 ＊ ＊
	IEEE802.11g 固定にする	＊ ＊ ＊ 0 2 ＊ 3 2 ＊ ＊

(次ページに続く)

機能	設定内容	操作
IEEE802.11a 設定の 使用チャンネル範囲 ※4 ※5	W52にする	＊ ＊ ＊ 0 2 ＊ 4 1 井 井
	W52/W53に する	＊ ＊ ＊ 0 2 ＊ 4 2 井 井
	W52/W53/ W56にする	＊ ＊ ＊ 0 2 ＊ 4 3 井 井

- ※1 無線ネットワーク名 (SSID) と暗号化の設定内容については、5-31 ページを参照してください。
- ※2 初期値は、無線ネットワーク名 (SSID) の隠蔽 (ANY 接続拒否) をしないになっています。
- ※3 IEEE802.11b/g/11g 設定の無線 LAN 動作モードの初期値は、IEEE802.11g/IEEE802.11b 互換です。
- ※4 IEEE802.11a 設定の使用チャンネル範囲の初期値は W52 です。
- ※5 W52 は 5.2GHz 帯、W53 は 5.3GHz 帯、W56 は 5.6GHz 帯の周波数を使用しています。

<SC-40NE をご利用の場合>

【無線 LAN 設定】

機能	設定内容	操作
無線ネットワーク名 (SSID) と暗号化設定 ※1	SSID-1 の設定	＊ ＊ ＊ 0 1 ＊ 1 井 井
	SSID-2 の設定	＊ ＊ ＊ 0 1 ＊ 2 井 井
無線ネットワーク名 (SSID) の隠蔽 (ANY 接続拒否) ※2	する	＊ ＊ ＊ 0 2 ＊ 1 井 井
	しない	＊ ＊ ＊ 0 2 ＊ 2 井 井
無線 LAN 動作モード ※3	IEEE802.11b/g/n 互換にする	＊ ＊ ＊ 0 2 ＊ 3 井 井
	IEEE802.11b/g 互換にする	＊ ＊ ＊ 0 2 ＊ 4 井 井

- ※1 無線ネットワーク名 (SSID) と暗号化の設定内容については、5-31 ページを参照してください。
- ※2 初期値は、無線ネットワーク名 (SSID) の隠蔽 (ANY 接続拒否) をしないになっています。
- ※3 無線 LAN 動作モードの初期値は、IEEE802.11b/g/n 互換です。

設定が完了すると「設定が完了しました。」と音声ガイダンスが流れます。

3

ハンドセットを置く

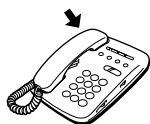

【電話機から設定する場合の無線ネットワーク名 (SSID) と暗号化の設定内容】

電話機から設定した場合、設定される無線ネットワーク名 (SSID)、暗号化方式、事前共有キー (PSK)、WEP キーは次の通りです。

〈本商品に内蔵の無線機能をご利用の場合〉

① SSID-1 に設定した場合

無線ネットワーク名 (SSID)	PRA300SE-XXXXXX-1 (XXXXXX は本商品の WAN 側の MAC アドレスの下 6 桁)
無線の暗号化方式	WPA-PSK (TKIP)
事前共有キー (PSK)	○○○○○○○○○○○○○ Z (○○○○○○○○○○○○○は、本商品の WAN 側の MAC アドレス 12 桁、Z は半角大文字)

② SSID-2 に設定した場合

無線ネットワーク名 (SSID)	PRA300SE-XXXXXX-2 (XXXXXX は本商品の WAN 側の MAC アドレスの下 6 桁)
無線の暗号化方式	WEP (128bit)
使用する WEP キー (キーインデックス)	WEP キー 1
WEP キー 1	○○○○○○○○○○○○○ Z (○○○○○○○○○○○○○は、本商品の WAN 側の MAC アドレス 12 桁、Z は半角大文字)
ポートセパレート	使用しない

③ SSID-3 に設定した場合

無線ネットワーク名 (SSID)	PRA300SE-XXXXXX-3 (XXXXXX は本商品の WAN 側の MAC アドレスの下 6 桁)
無線の暗号化方式	WPA-PSK (TKIP)
事前共有キー (PSK)	○○○○○○○○○○○○○ Z (○○○○○○○○○○○○○は、本商品の WAN 側の MAC アドレス 12 桁、Z は半角大文字)

④ SSID-4 に設定した場合

無線ネットワーク名 (SSID)	PRA300SE-XXXXXX-4 (XXXXXX は本商品の WAN 側の MAC アドレスの下 6 桁)
無線の暗号化方式	WPA-PSK (TKIP)
事前共有キー (PSK)	○○○○○○○○○○○○○ Z (○○○○○○○○○○○○○は、本商品の WAN 側の MAC アドレス 12 桁、Z は半角大文字)

本商品の工場出荷状態では①②③④の値がそれぞれ SSID-1、SSID-2、SSID-3、SSID-4 に設定されています。

〈SC-40NE をご利用の場合〉

① SSID-1 に設定した場合

無線ネットワーク名 (SSID)	PRA300SE-XXXXXX-1 (XXXXXX は本商品の WAN 側の MAC アドレスの下 6 桁)
無線の暗号化方式	WPA-PSK/WPA2-PSK (TKIP/AES)
事前共有キー (PSK)	○○○○○○○○○○○○○ Z (○○○○○○○○○○○○○は、本商品の WAN 側の MAC アドレス 12 桁、Z は半角大文字)

② SSID-2 に設定した場合

無線ネットワーク名 (SSID)	PRA300SE-XXXXXX-2 (XXXXXX は本商品の WAN 側の MAC アドレスの下 6 桁)
無線の暗号化方式	WEP (128bit)
使用する WEP キー (キーインデックス)	WEP キー 1
WEP キー 1	○○○○○○○○○○○○○ Z (○○○○○○○○○○○○○は、本商品の WAN 側の MAC アドレス 12 桁、Z は半角大文字)
ポートセパレート	使用しない

本商品の工場出荷状態では①②の値がそれぞれ SSID-1、SSID-2 に設定されています。



- ・事前共有キー (PSK) および WEP キーをお客様自身で設定する場合、第三者に推測されにくいキーを登録してください。
また事前共有キー (PSK)、WEP キー、および本商品側面に記載している情報は、お客様にて厳重に管理してください。
WEP をご利用の際は、より強固なセキュリティとするため MAC アドレスフィルタリングを併用してください。(☛ 詳しくは機能詳細ガイドの「MAC アドレスフィルタリング」を参照してください。)
- ・電話機から WEP (128bit) に設定した場合、お客様自身で設定した WEP キー 2～4 は消去されますのでご注意ください。

5-7 電話機から無線 LAN の設定を変更する

※本商品の無線ネットワーク名 (SSID)、MAC アドレスは本商品側面に記載されています。

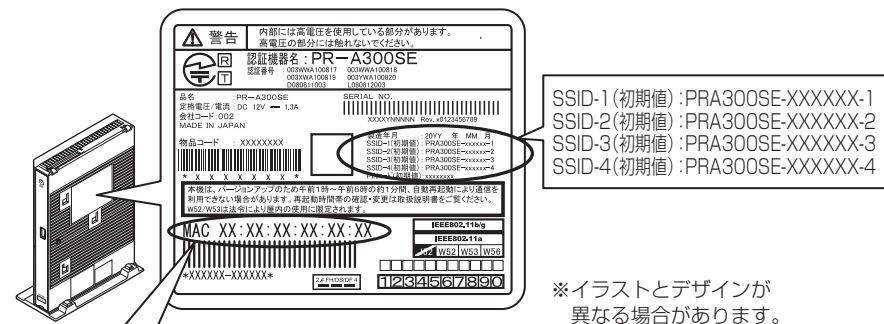

MACアドレス

○○:○○:○○:○○:○○:○○ → **事前共有キー (PSK)・WEP キー**

○○○○○○○○○○○○○○ Z

(○○○○○○○○○○○○○○○は、本商品の WAN 側の MAC アドレス 12 桁、Z は半角大文字)

お知らせ

- 電話機から設定する場合は、電話機の電話回線ダイヤル種別を「PB」に設定してください。(「PB」にできない電話機からは、設定できません。) 電話機の電話回線ダイヤル種別の設定方法は、電話機の取扱説明書などをご覧ください。
- 設定を中止するにはハンドセットを置いてください。
- 1 台の電話機で設定中に 2 台目の電話機から設定することはできません。
- 間違った番号をダイヤルすると「ビビ、ビビ」とエラー音が聞こえるか、「設定に失敗しました。再度設定してください。」と音声ガイダンスが流れます。いったんハンドセットを置いて、はじめから設定をやり直してください。
- 本商品のファームウェアの更新中や、本商品の再起動を行っている場合、当社のひかり電話設備の工事中、他の設定を実行中は、本商品の設定が行えない場合があります。
- 電話機からの設定を行うと、ひかり電話の通話や内線通話、着信音 (着信中のナンバー・ディスプレイ表示など)、通信が途切れる場合があります。
- ひかり電話が使用できない場合は、電話機からの設定および内線電話がご利用になれません。
- IEEE802.11a (W52、W53) の屋外での使用は電波法により禁止されています。
IEEE802.11a (W52) は 5.2GHz 帯、IEEE802.11a (W53) は 5.3GHz 帯の周波数を使用しています。
- IEEE802.11a (W53) または IEEE802.11a (W56) を選択した場合は、法令により次のような制限事項があります。
 - ・各チャンネルの通信開始前に、1 分間のレーダー波検出を行いますので、その間は通信を行えません。
 - ・通信中にレーダー波を検出した場合は、DFS 機能により自動的にチャンネルを変更しますので、通信が中断されることがあります。
 - ・DFS 機能により自動的にチャンネルを変更した場合は W52 のチャンネルに再設定します。
- 「Web 設定」ページの [無線設定] - [無線 LAN 設定] - [IEEE802.11a 設定] の [使用チャンネル範囲] を変更するとご利用になるチャンネルは自動的に設定されますので、ご利用の無線 LAN 端末によっては接続ができなくなる場合があります。

5

無線 LAN のご利用について



6

緊急地震速報サービスのご利用について

この章では、本商品の緊急地震速報サービスの利用方法について説明しています。

※緊急地震速報サービスをご利用いただくためには、地震速報配信サービスのご契約が必要です。

- 6-1 緊急地震速報サービスの紹介6-2
- 6-2 緊急地震速報機能の設定手順6-4
- 6-3 地震速報を受信した場合の動作6-6
- 6-4 緊急地震速報機能の停止手順6-7
- 6-5 通信異常時の動作6-8

6-1 緊急地震速報サービスの紹介

緊急地震速報サービスは、気象庁から通知される「地震速報」を受信し、地震に関する情報（予測震度、到達猶予時間等）をスピーカから音声で通知します。

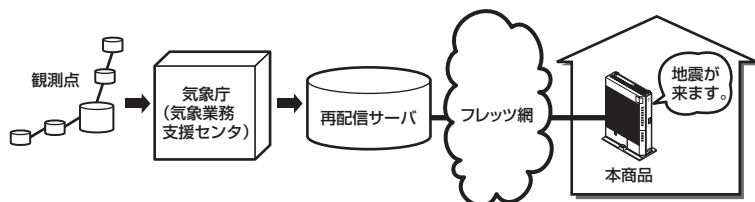

緊急地震速報サービスをご利用するためには、あらかじめ IPv6 アドレスが利用できるフレッツ回線（フレッツ 光ネクスト、または B フレッツの契約が必要です）と、下記の配信サービスの契約が別途必要です。（有料）

緊急地震速報サービスの配信サービス内容の詳細については、以下のホームページをご確認ください。

緊急地震速報 フレッツタイプ（NTT コミュニケーションズ）

<http://506506.ntt.com/internet/jishin/>

緊急地震速報サービスのご契約の際には、本商品の MAC アドレスの登録が必要です。本商品の MAC アドレスは本商品側面に記載されています。

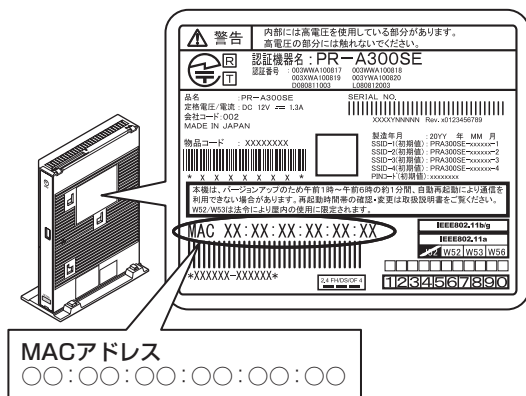

※イラストとデザインが異なる場合があります。

ご利用上の注意点

- 「Web 設定」ページで「緊急地震速報設定」－「速報通知設定」－「速報通知音設定」で「通知音量」を「消音」に設定すると、地震速報を受信したときの音声は本商品のスピーカから流れません。
- 「Web 設定」ページで「緊急地震速報設定」－「速報通知設定」－「通信異常時の通知音設定」で「通知機能」の「使用する」にチェックをいれていない場合、地震速報を受信できない事を通知する通知音は本商品のスピーカから流れません。
- 地震の到達猶予時間が－5 秒より小さい場合は、地震速報を受信したときの音声は本商品のスピーカから流れません。

6

緊急地震速報サービス
のご利用について

6-2 緊急地震速報機能の設定手順

気象庁から通知される「地震速報」を受信し、地震に関する情報（予測震度、到達猶予時間等）をスピーカから音声で通知します。

※地震その他の災害に伴う混乱、事故、損害については本サービスとは無関係であり、当社はいかなる場合も一切の責任を負わないものとします。

緊急地震速報設定

1 「Web 設定」ページ
「http://ntt.setup/」もしくは
本商品の IP アドレス
(http://192.168.1.1/ ※工
場出荷時の場合) を開く

2 メニューの【緊急地震速報設定】
－【設置場所設定】を選択する
3 【緊急地震速報サービス機能】の
「使用する」をチェックする
4 【設定】をクリックする

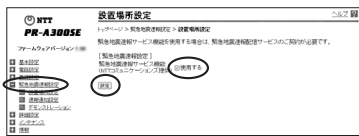

5 【OK】をクリックする



6 「入力方法」を選択する
(工場出荷状態は「緯度・経度」です。)
7 緯度(北緯)・経度(東経)を入力
する

入力は小数で入力してください。
「緯度(北緯)」
0～90.0で設定します。
(小数点以下6桁まで入力できます。)
「経度(東経)」
0～180.0で設定します。
(小数点以下6桁まで入力できます。)
緯度(北緯)・経度(東経)の検索方法に
ついては、当社ホームページをご確認
ください。

http://flets.com/jishin/index.html

8 「地盤増幅度」を入力する
入力は小数で入力してください。
「地盤増幅度」
0～35で設定します。
(小数点以下6桁まで入力できます。)
地盤増幅度の検索方法については、当
社ホームページをご確認ください。
http://flets.com/jishin/index.html
9 【設定】をクリックする

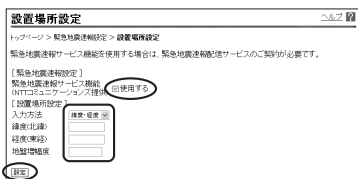

設定が完了すると、本商品前面のオプ
ションランプが橙点灯します。

※橙点灯するまでに時間がかかる場合
があります。

! 「地盤増幅度」について

- ・地盤増幅度は設置場所に応じて正しく設定してください。
 - ・地盤増幅度は気象庁により変更されることがあります。本商品を適切にお使いいただくには、定期的に地盤増幅度を確認してください。
- ※旧データなど不適切な使用により生じた損害に関しては責任を負いかねます。

デモンストレーション

地震速報受信時の速報通知のシミュレーションができます。

1 「Web 設定」ページ
「http://ntt.setup/」もしくは
本商品の IP アドレス
(http://192.168.1.1/ ※工
場出荷時の場合) を開く

2 メニューの【緊急地震速報設定】
－【デモンストレーション】を
選択する

3 予想震度を選択する
(初期値は「震度3」です。)

4 予想猶予時間(秒)を選択する
(初期値は20秒です。)

5 【開始】をクリックする
地震速報受信後のシミュレーションが
開始されます。

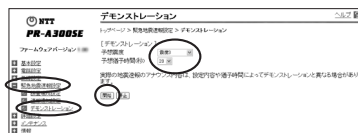

※【停止】をクリックすると、地震速報受信時
のデモンストレーションを停止します。

6

緊急地震速報サービス
のご利用について



お知らせ

- 実際にサービスを利用するにあたり、必ずデモンストレーションを実施し、音声ガイダンスの内容・音量等をご確認ください。

本商品が地震速報を受信すると、本商品のスピーカから音声で、地震に関する情報（予測震度、到達猶予時間等）を通知し、本商品前面のオプションランプが橙色の速い点滅をします。なお、地震の到達猶予時間や設定内容によって通知内容が異なる場合があります。

【音声例】

例 1：震度 6 強、到達猶予時間 10 秒の地震が発生した場合（工場出荷状態）

本商品が地震速報を受信すると下記のような音声ガイダンスが流れます。

10 秒前：ポーン（サイン音）

7 秒前：震度 6 強の地震がきます（繰り返す）

2 秒前：地震がきます

地震発生：揺れがおさまるまで身をまもってください。

あわてて外に飛び出さないようにしてください。

揺れがおさまったら火の元を確認し安全な場所に避難してください。

報道機関や自治体からの情報に注意して冷静に行動しましょう。

例 2：震度 3、到達猶予時間 32 秒の地震が発生した場合（工場出荷状態）

本商品が地震速報を受信すると下記のような音声ガイダンスが流れます。

32 秒前：ポーン（サイン音）

29 秒前：20 秒後に震度 3 の地震がきます

25 秒前：揺れがおさまるまで身をまもってください

20 秒前：ブツ（繰り返す）

10 秒前：10、9、8、7、6、5、4、3、2、1

地震発生：揺れがおさまるまで身をまもってください。

あわてて外に飛び出さないようにしてください。

揺れがおさまったら火の元を確認し安全な場所に避難してください。

報道機関や自治体からの情報に注意して冷静に行動しましょう。



お知らせ

- 地震速報を受信したときのメッセージと音量は、「Web 設定」で設定できます。設定方法の詳細については「機能詳細ガイド」をご覧ください。
- 地震速報を受信して地震速報を通知中には、本商品の設定や再起動、バージョンアップは行えない場合があります。

6-4 緊急地震速報機能の停止手順

緊急地震速報サービスを停止するには、次の手順を行ってください。

1 「Web 設定」ページ
「http://ntt.setup/」もしくは
本商品の IP アドレス
(http://192.168.1.1/ ※工
場出荷時の場合) を開く

2 メニューの【緊急地震速報設定】
－【設置場所設定】を選択する

3 【緊急地震速報設定】の【緊急
地震速報サービス機能】の「使
用する」のチェックを外す

4 【設定】をクリックする

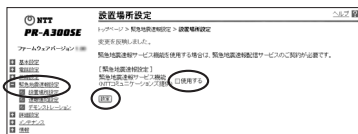

設定が完了すると本商品前面のオプ
ションランプが消灯します。

6

緊急地震速報サービス
のご利用について



お知らせ

- 【緊急地震速報設定】－【設置場所設定】の【緊急地震速報サービス機能】の「使用する」にチェックが入っていても、緊急地震速報サービスがご契約されていない場合や、ご契約を解除した場合は、緊急地震速報サービスはご利用になれません。
- 緊急地震速報サービスに未加入の場合は Web 設定の【緊急地震速報設定】－【設置場所設定】の【緊急地震速報サービス機能】の「使用する」のチェックを外してください。「使用する」にチェックが入っていると常にオプションランプが遅く橙点減します。
- 【緊急地震速報設定】－【設置場所設定】の【緊急地震速報サービス機能】の「使用する」のチェックを外しても、緊急地震速報サービスの契約解除をしたことにはなりません。

緊急地震速報サービス起動中は、定期的に地震速報配信サーバと通信しております。地震速報配信サーバとの通信が一定時間遮断されると、通知音とオプションランプでお知らせします。

※ フレッツ回線の工事を実施した場合にも地震速報配信サーバとの通信が一定時間遮断されると、通信異常時の通知音でお知らせします。

【通信異常時の通知音の設定】

通信異常時の通知音については以下の設定が可能です。

- ・ 通信異常時の通知機能を使用するか使用しないか。
- ・ 通知音量の設定（大、中、小）
- ・ ナイトモード機能を使用するか使用しないか
（毎日同じ時間を指定して、通信異常時の通知音を消音する機能）

設定方法については、「機能詳細ガイド」を参照してください。



7

USB 機器のご利用について

この章では、USB 機器の利用について説明しています。

- 7-1 USB ポートに USB 機器を取り付ける……7-2
- 7-2 各種サーバ機能について ……………7-4

7-1 USBポートにUSB機器を取り付ける

ここでは、USB機器の取り付けかた、取り外しかたについて説明しています。

USB機器を取り付けるとき

USB機器を取り付ける場合は、下記のことにご注意ください。

- 必ず本商品本体を押さえて取り付けてください。
- コネクタ部分に手を触れないようにしてください。
- コネクタの向きに注意して、無理に押し込まないようにしてください。
- 複数のUSB機器を取り付ける場合は、本商品のUSBポートにUSB-HUBを接続してください。
- USB-HUBは、最大2段まで接続できます。
- USB-HUBは、1段目のUSB-HUBを含め最大5個まで接続できます。
- 本商品のUSBポートに接続したUSB機器（外付けハードディスク、プリンタなど）を取り外した場合は、10秒以上たってから取り付けてください。

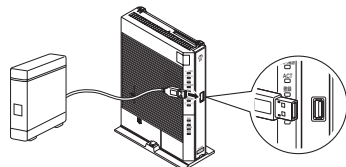

※正常に認識されると「USBポートに機器が見つかりました。」と音声ガイダンスが流れ、オプションランプが青色に3回点滅した後、2秒間点灯します。

お知らせ

- 本商品に接続したUSB機器(USB-HUBを含む)の数だけ音声ガイダンスが流れます。なお、外付けハードディスクが正常に認識された場合は、2回続けて音声ガイダンスが流れます。
- 本商品に接続するUSB機器(外付けハードディスクなど)はおお客様でご用意ください。
- 音声ガイダンスが「消音」に設定されている場合は、本商品のスピーカから音声ガイダンスは流れません。内蔵スピーカ音量の詳細設定については「機能詳細ガイド」を参照してください。

STOP お願い

- USBポートに接続したUSB機器内のファイルへアクセス中に、USB機器を本商品から外したり、本商品の電源を切ったりすると、アクセス中のデータが壊れる場合がありますので、ご注意ください。
- パソコンからUSBポートに接続したUSB機器内のファイルへデータを書き込み中に、パソコンを本商品から外すと、データが正常に書き込まれない場合がありますので、ご注意ください。
- USBポートにUSB機器を取り付けた際に、「USBポートの異常を検出しました。USBポートを確認してください。」と音声ガイダンスが流れ、本商品前面のアラームランプが10秒間赤点滅した場合は、USB機器が正しく検出されていません。「10-2 ご利用開始後のトラブル」(●10-15ページ)をご確認ください。
- USBポートは過電流監視機能を搭載していますので、本商品から給電される電流が過電流となった場合、自動的に給電を遮断します。USB機器がご利用になれませんのでご注意ください。
- 外付けハードディスクやプリンタを接続する際には、セルフパワー方式(外部から給電する方式)でご使用ください。
- USB-HUBを接続する際に、バスパワー方式(USBポートから給電する方式)では正常動作しない可能性があります。セルフパワー方式(外部から給電する方式)でご使用ください。
- お客様でご用意されたUSB機器(外付けハードディスクなど)に保存したデータは定期的にバックアップを取り、紛失・破損等が起こった場合のデータの消失防止措置をおとりください。保存されたデータの破損・消失等につきましては使用形態にかかわらず、いかなる保証もいたしかねます。

USB 機器を取り外すとき

■ファイルサーバ機器、メディアサーバ機器の取り外しについて
USB 機器を取り外す場合は下記の手順にしたがって取り外してください。

- 1 「Web 設定」 ページ
「http://ntt.setup/」 もしくは
本商品の IP アドレス
(http://192.168.1.1/ ※工
場出荷時の場合) を開く
- 2 メニューの [メンテナンス] -
[ストレージ機器メンテナンス]
を選択する
- 3 [取り外し] をクリックする
- 4 [OK] をクリックする
- 5 USB 機器を取り外す

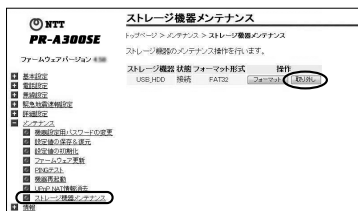

■プリントサーバ機器の取り外しについて

プリンタの取り外しは、先にプリンタの電源を切ってから、USB ケーブルを抜いてください。

■その他の USB 機器の取り外しについて

その他の USB 機器の取り外しについては、それぞれの USB 機器に付属している取扱説明書をご確認ください。

お知らせ

- 「ストレージ機器」に表示される機器は「USB_HDD」(外付けハードディスク)です。USB-HUB、プリンタは表示されません。
- FAT12/FAT16のファイルシステムの機器を接続した場合、フォーマット形式には「FAT32」と表示されます。

お願い

- USB 機器は手順に従って正しく取り外してください。取り外し手順を間違えると、本商品が正常に動作しなくなる場合があります。

7-2 各種サーバ機能について

ファイルサーバ機能を利用する

本商品のUSBポートに接続したUSB機器（外付けハードディスクなど）をファイルサーバとして利用することができます。ファイルサーバのデータには、本商品のLAN側に接続されたパソコンからアクセスします。

本機能の対応OSは、Macの場合Mac OS X 10.5/10.6となります。

【利用例】

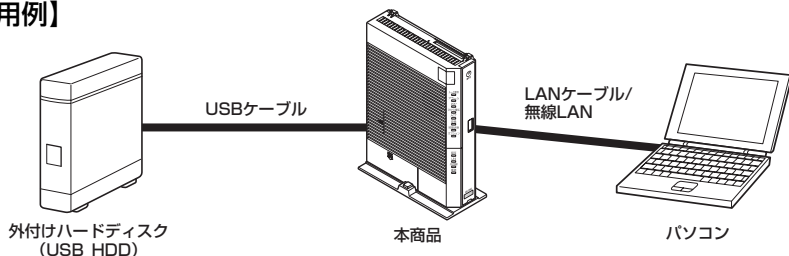

お知らせ

- 以下の仕様を満たしたハードディスクでご利用いただけます。
インタフェース：USB2.0/1.1 フォーマット：FAT32 電源：セルフパワー
- 外付けハードディスクに複数のパーティションがある場合は、プライマリパーティションのみを認識します。
- ネットワーク上の共有名（ファイルサーバ名）は「Web 設定」ページで変更できます。（工場出荷状態は「PR-A300SE」です。）
- 本商品から認識できるファイルサーバのファイルシステムは「FAT12/FAT16/FAT32」です。他のファイルシステムは認識できませんのでご注意ください。
- 外付けハードディスクをフォーマットした場合のファイルシステムは「FAT32」です。
- 外付けハードディスクをフォーマットした場合は、プライマリパーティションのみをフォーマットします。プライマリパーティションに保存されている全データが消去されますが、その他のパーティションに保存されているデータは消去されませんので、ご注意ください。
- フォルダにアクセス制限機能を設定している場合は、アクセスを可能にしているユーザしかアクセスできません。アクセス制限機能の詳細設定については「機能詳細ガイド」を参照してください。
- 複数のファイルを同時に処理（コピー、貼り付けなど）できる数には限度があります。エラーが表示された場合には、実行中の処理が終了してからやり直してください。
- USB_HDDの下に、26階層のフォルダを作成することができます。27階層より深いフォルダは作成、参照できません。
- 外付けハードディスクは1台のみ認識します。
- パソコンのアプリケーションなどで、ファイルサーバ内の音楽や映像などのコンテンツを視聴しているときに、プリントサーバ機能を使用したり、大量のファイルのコピーを実施すると、視聴中の映像や音声が乱れる場合があります。
- 本商品起動後、ファイルサーバにアクセスできない場合は外付けハードディスクを取り外して再度接続してください。



お願い

- USB機器の取り付けかた、取り外しかたは、「7-1 USBポートにUSB機器を取り付ける」（7-2、7-3ページ）を参照してください。
- 外付けハードディスクを接続する際には、セルフパワー方式（外部から外付けハードディスクに給電する方式）でご使用ください。

ファイルサーバへのアクセス方法（Windows® の場合）

Windows® 7、Windows Vista® および Windows® XP をご利用の場合、ファイルサーバのデータには、次の手順でアクセスします。

以下は、Windows® 7 を使用している場合の例です。

1 [スタート] (Windows® のロゴボタン) - [コンピューター] を選択する



2 [ネットワーク] を選択する

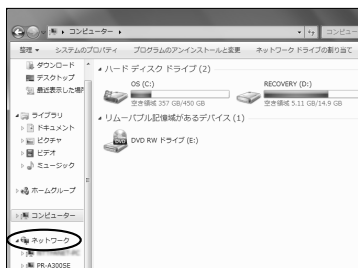

3 [PR-A300SE] のアイコンをダブルクリックする



4 [usb_hdd] のアイコンをダブルクリックする



5 ユーザ名とパスワードにそれぞれ「guest」を入力し [OK] をクリックする

ファイルサーバ内のフォルダが表示されます。

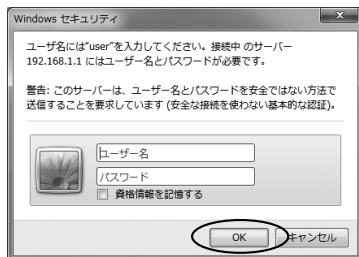

※ [PR-A300SE] のアイコンが表示されない場合は、以下の欄に「¥¥PR-A300SE」と入力し、表示を更新してください。



お知らせ

- アクセス制限機能を設定しているフォルダには「guest」ではアクセスできません。アクセス制限機能の詳細設定については「機能詳細ガイド」を参照してください。

ファイルサーバへのアクセス方法 (Mac OS X の場合)

Mac OS X 10.6 をご利用の場合、ファイルサーバのデータには、次の手順でアクセスします。

1 [移動] - [サーバへ接続] を選択する

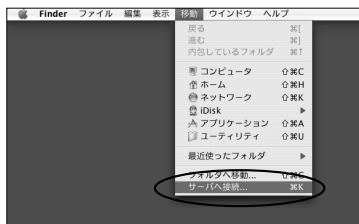

2 [サーバへ接続] ダイアログが表示されるので、[アドレス] ボックスに「smb://サーバ名 (または IP アドレス)」を入力する



3 名前とパスワードにそれぞれ「guest」を入力し [接続] をクリックする

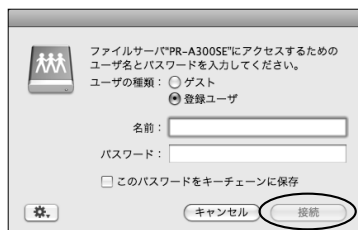

ファイルサーバ内のフォルダが表示されます。

お知らせ

- アクセス制限機能を設定しているフォルダには「guest」ではアクセスできません。アクセス制限機能の詳細設定については「機能詳細ガイド」を参照してください。

データ自動コピー機能を利用する

「データ自動コピー機能」を利用して、本商品に接続されたメモリカードを挿入したメモリカードリーダーやUSBメモリから外付けハードディスクに、自動でデータをコピーすることができます。

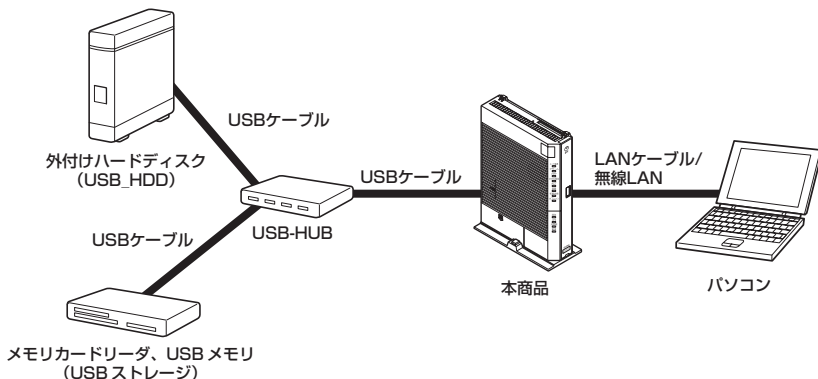

- 1 本商品のUSBポートにUSB-HUBを接続する
- 2 USB-HUBに外付けハードディスクを接続する
- 3 「Web設定」ページ「<http://ntt.setup/>」もしくは本商品のIPアドレス (<http://192.168.1.1/> ※工場出荷時の場合)を開く
- 4 メニューの「詳細設定」－「ファイルサーバ設定」－「データ自動コピー設定」を選択する
- 5 「データ自動コピー機能」の「使用する」をチェックする (初期値は「使用しない」です。)
- 6 「設定」をクリックする

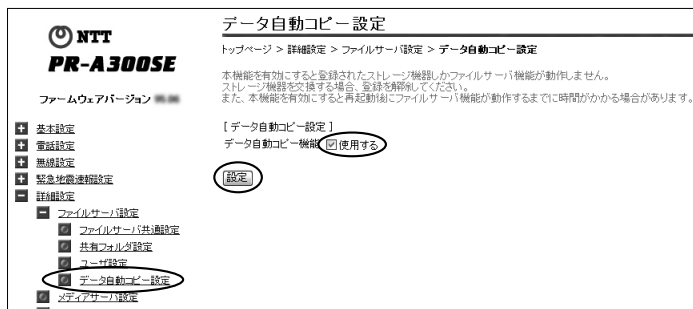

(次ページに続く)

7 [OK] をクリックする



8 「受信側機器選択」の「USB_HDD」が「登録済」と表示されていることを確認する

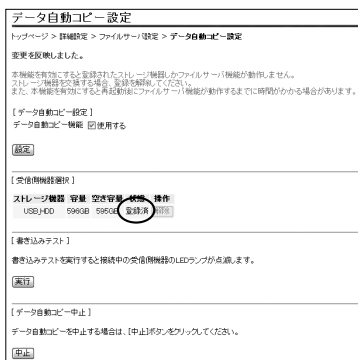

9 USB-HUB にメモリーカードリーダーもしくは USB メモリを接続する

メモリーカードリーダーに挿入したメモリーカードや USB メモリのデータが外付けハードディスクにコピーされます。

データは外付けハードディスク内の以下のフォルダに自動的に保存されます。

保存場所：「media-HDD¥contents¥[年月日時間(YYYYMMDD-HHMMSS)]」

データを外付けハードディスクにコピー中はオプションランプが青色の速い点滅をします。

※[中止] をクリックするとデータ自動コピーを中止します。

※データをコピー中に、データ自動コピー機能の[使用する]のチェックを外し、[設定] をクリックした場合、直ちにデータ自動コピーを中止します。

**お知らせ**

- 外付けハードディスクおよびメモリカードリーダーに挿入したメモリカードやUSBメモリは、ファイルシステムが「FAT32/FAT16/FAT12」のみ認識します。他のファイルシステムは認識できません。
- 本機能は、起動（または再起動）してから使用可能な状態になるまで約2分間かかります。コピー元のデータがあるメモリカードを挿入したメモリカードリーダーやUSBメモリは使用可能な状態になってから接続してください。
- 「データ自動コピー機能」を「使用する」に設定した後、コピー元のデータがあるメモリカードリーダーもしくはUSBメモリを接続してください。
- コピー先に使用する外付けハードディスクを本商品に登録していない状態で、複数の外付けハードディスクを接続し、本商品を起動（または再起動）した場合、最初に認識した機器1台のみコピー先として登録します。
- データ自動コピー実行中はファームウェアの自動更新が行えない場合があります。
- データ自動コピー実行中にプリントサーバ機能を使用し印刷を行うと、印刷が正常に行えない場合があります。
- 「データ自動コピー機能」が「使用しない」に設定されていると、コピーできません。「機能詳細ガイド」を参照して「使用する」に設定してください。（初期値は「使用しない」に設定されています。）
- データ自動コピー機能を利用して、外付けハードディスクに保存されたデータは、メディアサーバ機能を利用してDLNA対応機器に表示できます。詳細は、「メディアサーバ機能を利用する」（7-10ページ）を参照してください。
- 「Web設定」ページを開いた状態で、USB機器を接続しても、画面は更新しません。画面を更新する場合は、メニューの「詳細設定」－「ファイルサーバ設定」－「データ自動コピー設定」をクリックしてください。

**お願い**

- メモリカードリーダー、USBメモリを取り外す場合は、オプションランプが青く点滅していないことを確認してください。
- データ自動コピー実行中（オプションランプ青点滅中）にコピー元のメモリカードを挿入したメモリカードリーダーやUSBメモリの取り外しはしないでください。コピーができない場合があります。
- USB-HUBは最大2段まで接続できます。
- コピー先（外付けハードディスク）と、コピー元（メモリカードを挿入したメモリカードリーダーやUSBメモリ）は各1台ずつのみ認識します。
- ファイル名やフォルダ名が長すぎると、ファイルの操作ができない場合があります。その場合はファイル名やフォルダ名を短くしてください。
- データのコピーに失敗した場合、本商品のアラームランプが10秒間赤点滅します。
- コピー元のフォルダ階層は23階層までご利用ください。
- ひかり電話使用中、および使用終了後一定時間は、「データ自動コピー」が実行できない場合があります。ひかり電話使用終了後一定時間がたってから実行してください。

メディアサーバ機能を利用する

メディアサーバ機能を利用してコンテンツを視聴する

本商品のUSBポートに接続された外付けハードディスクに保存されたコンテンツを、本商品のLAN側に接続されたDLNA対応機器で視聴することができます。

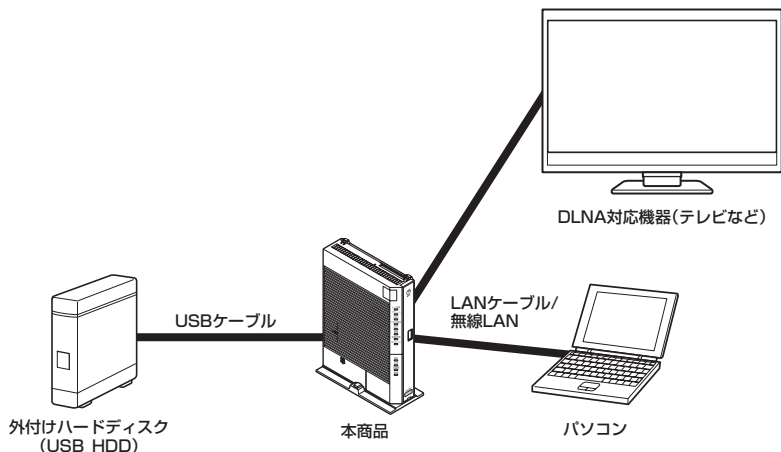

1 本商品のUSBポートに外付けハードディスクを接続する

2 本商品のLAN側に接続されたパソコンから、外付けハードディスク内のメディアサーバ用のフォルダ「media-HDD¥contents」にコンテンツを保存する

3 本商品のLAN側に接続されたDLNA対応機器でコンテンツを視聴する
外付けハードディスクの「media-HDD¥contents」(メディアサーバ用フォルダ)の下に保存されたコンテンツを視聴できます。

お知らせ

- 本商品のメディアサーバ機能が「使用しない」に設定されていると、DLNA対応機器でコンテンツを視聴することができません。「機能詳細ガイド」を参照して「使用する」に設定してください。(工場出荷状態は「使用する」に設定されています。)
- 設定方法の詳細については「機能詳細ガイド」を参照してください。
- DLNA対応機器(テレビなど)の機能やコンテンツによって動作が異なります。
- コンテンツ視聴中にファイルサーバ機能を利用してファイルサーバへファイルなどのアップロードを同時に行った場合や、プリントサーバ機能を利用して本商品に接続したプリンタを使用した場合、視聴映像や音声がかかります。



お願い

- メディアサーバ機能使用中でも、ファームウェアの自動バージョンアップ機能により本商品が再起動する場合があります。

赤外線受信機能を利用する

本商品の赤外線受信機能を利用して、携帯電話から送信された画像データを、本商品のUSBポートに接続された外付けハードディスクに保存することができます。本機能をご利用いただく場合は、外付けハードディスクが必要となります。

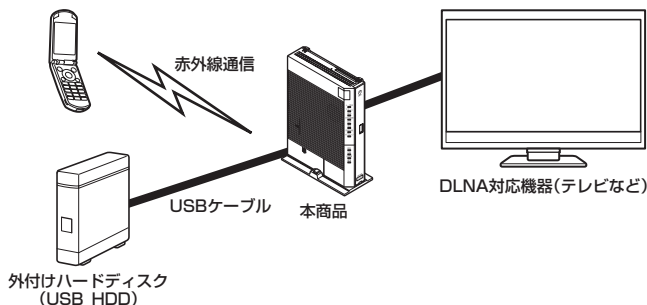

■携帯電話の画像データを外付けハードディスクに送信する

1

携帯電話に保存されている画像データを赤外線で送信する

- ・赤外線通信の通信距離は20cm以内にしてください。
- ・赤外線放射角度は中心から15度以内です。
- ・赤外線通信は、本商品側面の赤外線ポートに向けてデータを送信してください。送信方法の詳細については、各携帯電話の取扱説明書などでご確認ください。

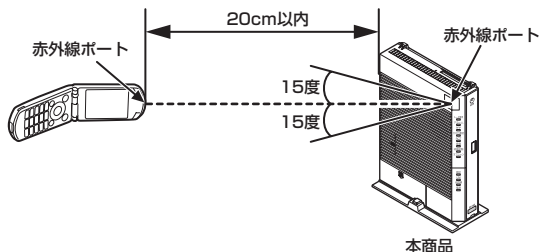

■データの受信を確認する

1

受信データが外付けハードディスク内の「media-HDD¥contents」フォルダ内の各フォルダに保存されていることを確認する

受信データは以下のように外付けハードディスク内のメディアサーバ用フォルダに自動的に振り分けて保存されます。

- ・画像 「media-HDD¥contents¥photo」
- ・映像 「media-HDD¥contents¥video」
- ・音楽 「media-HDD¥contents¥music」

外付けハードディスクに保存されたデータは、メディアサーバ機能を利用してDLNA対応機器に表示できます。詳細は、「メディアサーバ機能を利用してコンテンツを視聴する」(●7-10ページ)を参照してください。



お知らせ

- 赤外線受信機能はすべての携帯電話による動作を保証するものではありません。
- 直射日光が当たる場所や蛍光灯の真下などでは、赤外線通信を正常にできない場合があります。
- 本商品は、IrSimple™/IrSS™通信および従来の赤外線通信に対応しております。
- 本商品の状態や周囲の環境によっては、赤外線通信を正常にできない場合があります。

7

USB機器のご利用に
ついて

プリントサーバ機能を利用する

USBポートに接続したプリンタを、本商品のLAN側に接続された複数のパソコンから利用することができます。

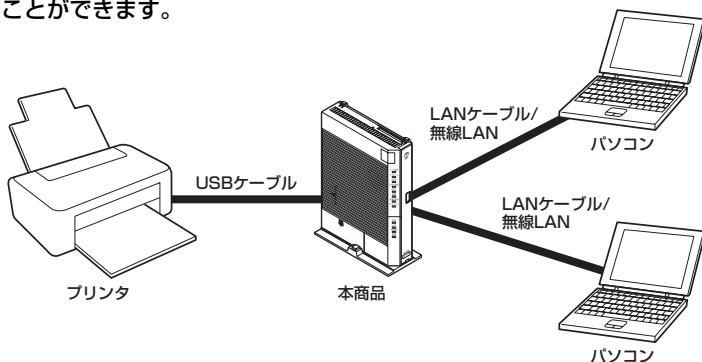

プリントサーバの設定をする

ここでは、Windows® 7、Windows Vista® および Windows® XP の場合を例に説明しています。

1 プリンタの取扱説明書を参照して、プリンタドライバをパソコンにインストールする

2 本商品のUSBポートにプリンタを接続する

プリンタの電源を切り、USBポートにプリンタを接続してから、プリンタの電源を入れてください。
他のUSB機器（外付けハードディスクなど）と合わせてご使用の場合は、本商品のUSBポートにUSB-HUBを接続してからプリンタを接続してください。

3 [スタート] (Windows® のロゴボタン) - [コントロールパネル] - [ハードウェアとサウンド] を選択し、[デバイスとプリンター] をクリックする

Windows Vista® の場合

[スタート] (Windows® のロゴボタン) - [コントロールパネル] - [ハードウェアとサウンド] を選択し、[プリンタ] をクリックします。

Windows® XP の場合

[スタート] - [コントロールパネル] を選択し、[プリンタとその他のハードウェア] - [プリンタとFAX] を選択します。

4 インストールしたプリンタのドライバアイコンがあることを確認する

※パソコンからプリンタを外すとプリンタが「オフライン」になる場合があります。その場合は、プリンタのアイコンを右クリックし、[プリンタをオンラインで使用する] をクリックしてください。

5 [Web設定] ページ [http://ntt.setup/] もしくは本商品のIPアドレス (http://192.168.1.1/ ※工場出荷時の場合) を開く

6 メニューの [詳細設定] - [プリントサーバ設定] を選択する

7 [プリントサーバ機能] の [使用する] にチェックする

- 8 [スタート] (Windows® のロゴボタン) - [コントロールパネル] - [ハードウェアとサウンド] を選択し、[デバイスとプリンター] をクリックする

Windows Vista® の場合

[スタート] (Windows® のロゴボタン) - [コントロールパネル] - [ハードウェアとサウンド] を選択し、[プリンタ] をクリックします。

Windows® XP の場合

[スタート] - [コントロールパネル] を選択し、[プリンタとその他のハードウェア] - [プリンタとFAX] を選択します。

- 9 インストールしたプリンタのアイコンを右クリックし、「プリンターのプロパティ」をクリックする

- 10 [ポート] タブをクリックする

- 11 [双方向サポートを有効にする] のチェックを外す

- 12 [ポートの追加] をクリックする

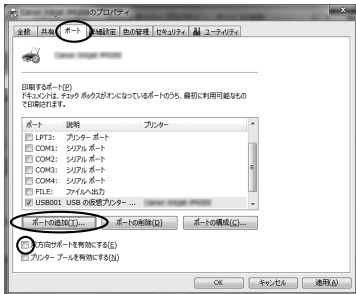

- 13 [Local Port] を選択し、「新しいポート」をクリックする

- 14 ポート名に「¥¥ファイルサーバ名(またはIPアドレス)¥lp」を入力する

※(ファイルサーバ名)の初期値は「PR-A300SE」です。

- 15 [OK] をクリックする

画面に「ネットワークパスが見つかりません。」と表示されたときは、入力した内容が、間違っています。

[OK] をクリックし、文字列を正確に入力し直してください。



- 16 「プリンタポート」画面を閉じる

- 17 手順 14 で入力したパス名が登録されて、チェックマークがついていることを確認する

- 18 [適用] をクリックする

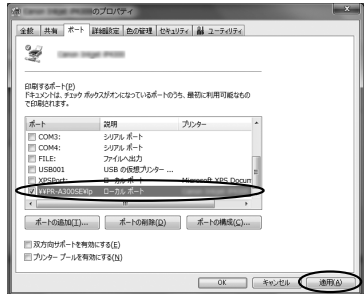

- 19 [全般] タブをクリックして [テストページの印刷] をクリックする

テストページが印刷されたら、印刷に必要な設定はすべて完了です。



お願い

- プリントサーバ機能は、Windows® XP/Windows Vista®/Windows® 7 のみに対応しています。Mac OS からは、プリントサーバ機能はご利用できません。
- プリンタは、1 台のみ認識します。
- プリントサーバ機能では、プリンタの状態（インク残量など）の確認や複合機のスキャナ機能などご利用になれません。
- プリンタの取り付け・取り外しは、プリンタの電源を切ってから USB ケーブルを抜き差ししてください。
- プリントサーバ機能を使用して印刷をしている場合に、本商品の電源を切ったり、再起動を行ったりすると、印刷が正常に行えない場合があります。





8

写真共有機能のご利用について

この章では、写真共有機能の利用方法について説明しています。

- 8-1 写真共有機能の紹介8-2
- 8-2 写真共有機能を利用する8-3

8-1 写真共有機能の紹介

写真共有機能とは、通話しながら本商品に接続した外付けハードディスクに保存している写真を、テレビを利用して簡単に相手に送信できる機能です。受信側にも本商品に外付けハードディスクが接続されていれば、受信した写真を外付けハードディスクに保存することができます。

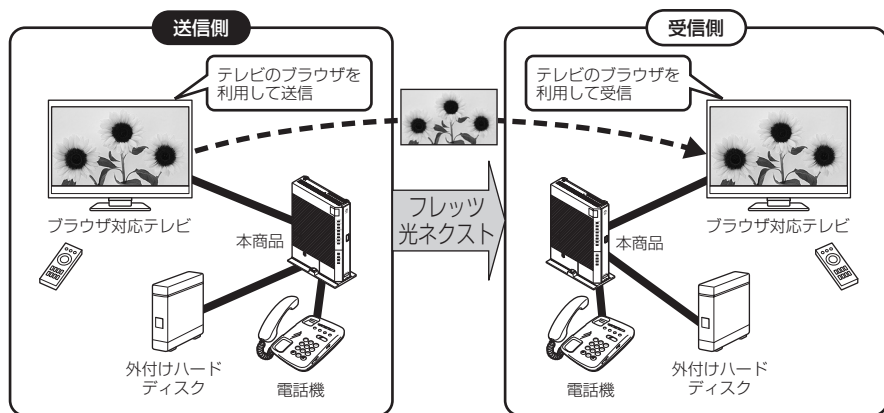

ご利用上の注意

- 本機能を利用するためには、送信側、受信側の両方に「データコネクト」のお申し込みが必要です。
- 本機能を利用するためには、送信側、受信側の両方にひかり電話ルータ無線LANタイプを設置する必要があります。
- 本機能は、送信側、受信側ともにひかり電話ルータ無線LANタイプの電話機ポートに接続されたアナログ電話機で通話している場合に利用が可能です。その他の電話機で通話中に本機能をご利用になる場合、通話が切断される場合があります。
- データ通信時の料金は、テレビ電話料金が適用されます。詳細は当社ホームページでご確認ください。(http://flets.com/)
- 本機能を利用する場合、電話発信側課金となります。(電話着信側から電話発信側に対してデータを送信した場合でも、電話発信側の課金となります。)
- 本機能はアナログ電話2台で同時に通話している場合はご利用になれません。
- 本機能と同時に、以下の機能をご利用いただくことはできません。
 - ・キャッチホン
 - ・割込音通知
 - ・内線転送
- 本機能はJavaScript™に対応していないブラウザではご利用になれません。
- ブラウザの「戻る」、「進む」ボタンは使用しないでください。
- 写真のファイル名やフォルダ名が長すぎると、本機能がご利用になれない場合があります。その場合はファイル名やフォルダ名を短くしてください。



お知らせ

- 本機能を利用して写真などのデータを受信する場合に、通話相手からの受信を許容するか・拒否するかを設定することができます。(☎3-18ページ)

8-2 写真共有機能を利用する

写真を送信する

1 写真を送信したい相手に電話をかける（写真を送信したい相手から電話を受ける）

※手順5の「送信」をクリックする前に、あらかじめ写真を送信する相手と通話してください。

※送信側、受信側ともにひかり電話ルータ無線LANタイプの電話機ポートに接続されたアナログ電話機で通話してください。

2 テレビのブラウザを起動し、以下のアドレスを入力する

「http://ntt.setup:8888/t/photo_transfer/」もしくは「http://192.168.1.1:8888/t/photo_transfer/」（※工場出荷時の場合）」



※テレビのブラウザにブックマーク登録すると便利です。

3 [見る/送る] をクリックする



4 送信したい写真を選択する



※写真を大きく表示したい場合は、「大きく表示」を選択してください。

5 [送信] をクリックする

送信を開始するとテレビのブラウザに「送信中です。しばらくお待ち下さい。」というメッセージが表示されます。



送信が完了するとテレビのブラウザに「送信が完了しました。」と表示されます。



お知らせ

- 1回の通話で送受信できる写真は1枚ずつ3枚（送信と受信の合計）までです。4枚以上の写真を送受信する場合は、一度通話を終了し電話をかけ直してからご利用ください。
- 写真を複数枚送信する場合は、1枚ずつ送信が完了するのを待って送ってください。
- 本商品のUSBポートに接続した外付けハードディスクの「media:HDD」フォルダ内の写真のみ送信することが可能です。
- 送信できるファイル形式はJPEGです。（ベースラインJPEG以外は非対応です。）
- 送信にあたって写真の解像度が変更される場合があります。ただし、送信側の外付けハードディスクの写真ファイル自体の変更はありません。
- 送信側、受信側の両方、またはいずれかがひかり電話ルータ無線LANタイプの電話機ポートに接続されたアナログ電話機以外の電話機で通話している場合には、「送信」をクリックした後、通話が切断される場合があります。
- 複数のテレビから写真共有のトップページを表示すると、写真が自動的に表示されない場合があります。その際は「再読込」をクリックしてください。

8

写真共有機能のご利用について

写真を受信する

1 写真を送信して欲しい相手に電話をかける（写真を送信して欲しい相手から電話を受ける）

※写真を受信する前に、あらかじめ写真を送信して欲しい相手と通話してください。

※送信側、受信側ともにひかり電話ルータ無線LANタイプの電話機ポートに接続されたアナログ電話機で通話してください。

2 テレビのブラウザを起動し、以下のアドレスを入力する

「http://ntt.setup:8888/photo_transfer/」もしくは「http://192.168.1.1:8888/photo_transfer/」（※工場出荷時の場合）」



※テレビのブラウザにブックマーク登録すると便利です。

3 相手に写真を送ってもらう

4 写真を受信する

受信を開始するとテレビのブラウザに「受信中です。しばらくお待ち下さい。」というメッセージが表示されます。

※ご利用のテレビによっては自動的に表示されない場合があります。その際は「再読み込み」をクリックしてください。



受信が完了すると、テレビのブラウザに「受信が完了しました」と表示され、自動的に受信した写真が表示されます。

※ご利用のテレビによっては自動的に表示されない場合があります。その際は「再読み込み」をクリックしてください。



お知らせ

- 受信した最新の1枚のみが表示されます。また本商品を再起動すると写真は消去されます。
- 本商品のUSBポートに接続した外付けハードディスクが接続されている場合は、受信した写真は自動的に外付けハードディスクの「media-HDD」フォルダ内に保存されます。接続されていない場合は、保存されません。
- 受信した写真と同じ名前のファイルが、本商品に接続した外付けハードディスクの「media-HDD」フォルダ内に存在する場合は、「media-HDD」フォルダ内のファイルに上書き保存されます。
- 本商品を再起動もしくは「見る/送る」をクリックすると、画像表示は消去されます。
- 受信できるファイル形式はJPEGです。（ベースラインJPEG以外は非対応です。）
- 受信にあたって写真の解像度が変更される場合があります。
- ご利用のブラウザによっては、画像が正常に表示されない場合があります。その際は「再読み込み」をクリックしてください。
- 送信側、受信側の両方、またはいずれかがひかり電話ルータ無線LANタイプの電話機ポートに接続されたアナログ電話機以外の電話機で通話している場合には、「送信」をクリックした後、通話が切断される場合があります。
- 複数台のテレビから写真共有のトップページを表示すると、写真が自動的に表示されない場合があります。その際は「再読み込み」をクリックしてください。



9

本商品のバージョンアップ

本商品のルータ機能部分のファームウェアを更新（バージョンアップ）します。

※ファームウェアとは、本商品を動かすソフトウェアのことです。

- 9-1 本商品のバージョンアップの流れ ……………9-2
- 9-2 バージョンアップお知らせ機能を利用してバージョンアップする ……………9-3
- 9-3 当社ホームページよりファイルをダウンロードしてバージョンアップする ……………9-6
- 9-4 ファームウェア情報を確認する ……………9-8

9-1 本商品のバージョンアップの流れ

9章では、ルータ機能部分のバージョンアップについて説明しています。（本書でのバージョンアップとは、本商品のルータ機能部分のファームウェアを本商品にダウンロードして更新することを指します。）

本商品のバージョンアップは以下の手順で行います。

※本商品の初期値は、「自動更新」に設定されています。初期値のままご利用になることをお勧めします。自動更新の説明については、「バージョンアップ実行時期を設定する」（●9-4ページ）を参照してください。

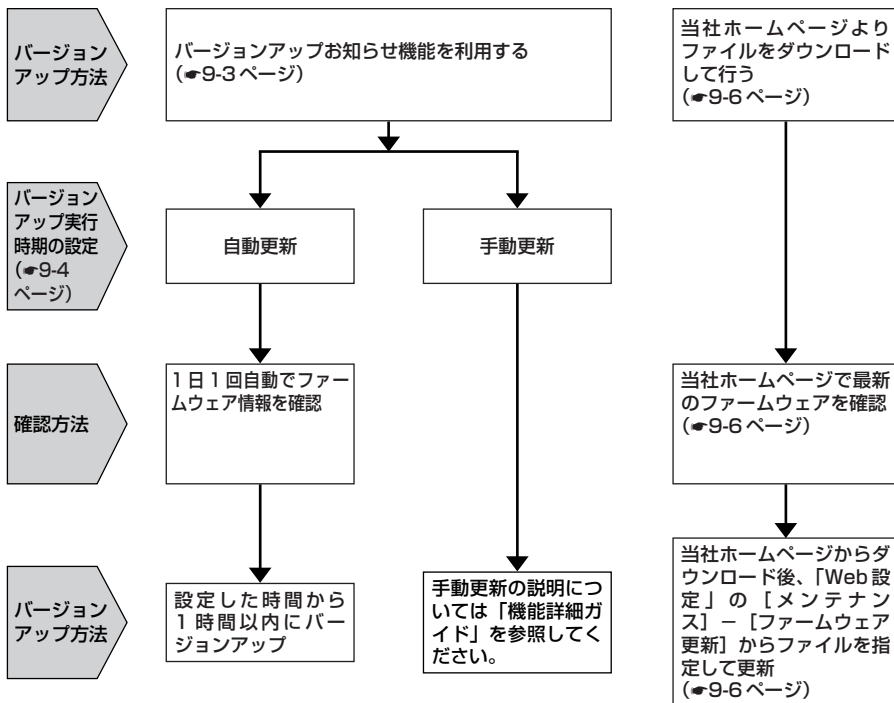

バージョンアップお知らせ機能を利用してバージョンアップする

本商品のファームウェアを更新（バージョンアップ）します。
本商品を最適にご利用いただくために、最新のファームウェアに更新してご利用いただけますようお願いいたします。

※ファームウェアとは、本商品を動かすソフトウェアのことです。
バージョンアップ方法には以下の2通りの方法があります。

- バージョンアップお知らせ機能を利用する（☛下記）
 - ・バージョンアップお知らせ機能の機能概要
 - ・バージョンアップ実行時期を設定する
- 当社ホームページよりファイルをダウンロードして行う（☛9-6 ページ）

バージョンアップお知らせ機能の機能概要

バージョンアップお知らせ機能は、当社バージョンアップお知らせ用サーバと通信を行い、最新のファームウェアの有無を自動確認する機能です。

最新のファームウェアが提供されている場合は自動的にダウンロードします。

この機能は、本商品を工場出荷状態で起動したとき（機能動作には、ひかり電話サービスのご契約が必要です）、定期的に1日1回（機能動作には、ひかり電話サービスのご契約、またはインターネット接続の設定が必要です）、および「Web設定」の画面で「更新確認」をクリックしたときに動作します。

最新のファームウェアが提供されている場合は、以下の方法で確認することができます。

- 本商品の「Web設定」（「トップページ」および「メンテナンス」－「ファームウェア更新」）にて確認する
（「新しいファームウェア（更新）があります。・・・。」と表示されます。）

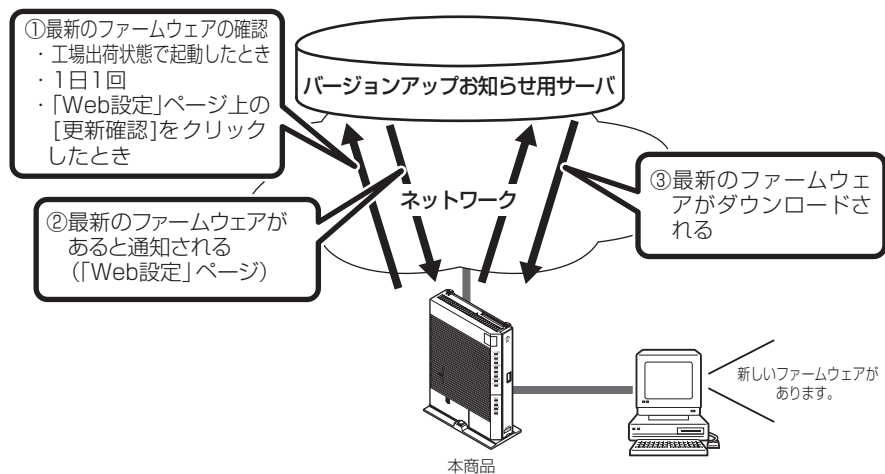

バージョンアップ実行時期を設定する

バージョンアップお知らせ機能で確認した最新のファームウェアに、いつバージョンアップするかを設定します。

最新のファームウェアが確認されると、あらかじめ設定された時間帯に合わせて、自動的にファームウェアの更新を行います。

自動更新時間は、初期値で午前1時～午前5時のいずれかの時間帯に設定され、設定された時間帯から1時間以内に約1分間で更新されます。

【例】自動更新時間『3：00』と設定されている場合、実際に更新されるのは、『3：00～3：59』の間のいずれかの時間となります。

ファームウェアの自動更新が実行されると、ご利用中のインターネットや映像コンテンツ視聴などの各サービスが中断される場合があります。

< 「Web 設定」 で設定する場合 >

1 「Web 設定」 ページ
「http://ntt.setup/」 もしくは
本商品の IP アドレス
(http://192.168.1.1/ ※工
場出荷時の場合) を開く

2 メニューの [メンテナンス] -
[ファームウェア更新] を選択
する

3 [自動更新時間] を選択する

4 [設定] をクリックする

ファームウェア更新	
トップページ > メンテナンス > ファームウェア更新	
【現在のバージョン】 現在のファームウェアバージョン	
【ファイル指定】 ファームウェアのファイル名(ディレクトリ名には、 全角文字及び半角カナが使用できません)。 ファームウェアファイル <input type="text"/> <input type="button" value="参照"/>	
<input type="button" value="更新"/>	
【アップデート設定】 更新がある場合は指定された時間帯に更新を実行します。 満員1回(1回)までは更新時間がずれることがあります。	
自動更新時間	01:00
<input type="button" value="設定"/>	
【手動アップデート】 現在のファームウェア状態: 新しい更新はありません。	
<input type="button" value="更新確認"/> <input type="button" value="ファームウェア更新"/>	

お知らせ

- お客様のご利用状況によっては、設定された時間内にファームウェアの更新が行われない場合があります。

<電話機で設定する場合>

本機能をご利用いただくためには、ひかり電話サービスのご契約が必要です。

1 電話機のハンドセットを取りあげる



2 電話機のダイヤルボタンを

「**＊ ＊ ＊ ⑧ ⑧** **ファームウェア更新種別** **＊** **設定値** **＃ ②**」と押す

ファームウェア更新種別		設定値
②	自動更新	24時間を2桁で入力します。 (00～23の2桁) 例) 9時の場合: ① ⑨

設定が完了すると「設定が完了しました。」と音声ガイダンスが流れます。

3 ハンドセットを置く



お知らせ

- 電話機から設定する場合は、電話機の電話回線ダイヤル種別を「PB」に設定してください。（「PB」にできない電話機からは、設定できません。）電話機の電話回線ダイヤル種別の設定方法は、電話機の取扱説明書をご覧ください。
- 設定を中止するにはハンドセットを置いてください。
- 1台の電話機で設定中に2台目の電話機から設定することはできません。
- 間違った番号をダイヤルすると「ピピ、ピピ」とエラー音が聞こえるか、「設定に失敗しました。再度設定してください。」と音声ガイダンスが流れます。いったんハンドセットを置いて、はじめから設定をやり直してください。
- ファームウェアの更新中、ファームウェアの更新予約中、当社のひかり電話設備の工事中、他の設定を実行中は、「設定に失敗しました。再度設定してください。」と音声ガイダンスが流れる場合があります。このとき、電話機からの設定は行えません。
- 電話機からの設定を行うと、ひかり電話の通話や内線通話、着信音（着信中のナンバー・ディスプレイ表示など）、通信が途切れる場合があります。
- ひかり電話が使用できない場合は、電話機からの設定および内線通話をご利用になれません。
- お客様のご利用状況によっては、本商品のバージョンアップを完了させることができません。その場合は、以下の操作を終了させてから再度バージョンアップを行ってください。
 - ・ファイルサーバへのアクセス中
 - ・無線LAN簡単セットアップ中
 - ・プリントサーバの使用
 - ・データ自動コピー中
- お客様のご利用状況によっては、設定された時間内にファームウェアの更新が行われない場合があります。
- 「ファームウェア更新種別」を「手動更新」に設定している場合に、最新のファームウェアが提供されていると、電話機のハンドセットを取りあげたときに、「ピーピーピーピー」という音が「ツー」という音の前に聞こえます。この場合も通常と変わらず電話をかけられます。そのままダイヤルしてください。通話終了後、「**＊ ＊ ＊ ① ①**」をダイヤルしてファームウェアのバージョンアップを行うと、「ピーピーピーピー」という音は停止します。

当社ホームページよりファイルをダウンロードしてバージョンアップする

「Web 設定」の【メンテナンス】－【ファームウェア更新】からファイルを指定してバージョンアップする

ファームウェアを指定して本商品のバージョンアップを行うことができます。バージョンアップファームウェアは、当社の通信機器商品のご案内ホームページにアップロードしていく予定です。ダウンロード方法など、詳しくは、以下のホームページをご覧ください。

当社ホームページ <http://web116.jp/ced/>

バージョンアップファームウェアをダウンロードした後、更新を行います。以下の手順にしたがってバージョンアップを行ってください。

1 最新のファームウェアを当社ホームページよりダウンロードする

2 「Web 設定」ページ「<http://ntt.setup/>」もしくは本商品の IP アドレス (<http://192.168.1.1/> ※工場出荷時の場合) を開く

3 メニューの【メンテナンス】－【ファームウェア更新】を選択する

4 【ファイル指定】の【参照】をクリックし、ダウンロードしたファームウェアのファイルを指定する

【現在のバージョン】には、本商品の現在のファームウェアバージョンが表示されています。

5 【更新】をクリックし、【OK】をクリックする

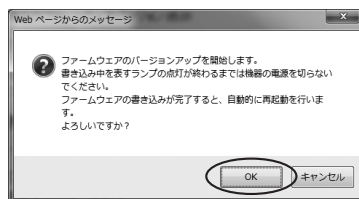

6 【再表示】をクリックする

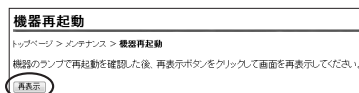

STOP

お願い

- 本商品は自動的に最新のファームウェアの有無を確認し、最新のファームウェアが提供されている場合は自動的にダウンロードを行います。回線の接続状態などにより、ダウンロードに失敗した場合は、ファームウェア更新を実行するときにダウンロードも行います。お客様の操作によるファームウェアのバージョンアップ中は、本商品前面のアラームランプが赤点灯し、初期状態ランプが橙点灯します。なお、この機能の動作には、ひかり電話サービスのご契約、またはインターネット接続の設定が必要です。
- ファームウェアのバージョンアップ中は、電源を切らないでください。
- 本商品に最新のファームウェアがダウンロードされた状態で、本商品を再起動すると、自動的に最新のファームウェアに更新されます。
- 本商品を工場出荷状態で起動したときに、最新のファームウェアが提供されている場合は、自動的に最新のファームウェアへ更新されます。最新のファームウェアをダウンロード後、本商品が再起動しますので、しばらくお待ちください。なお、この機能の動作には、ひかり電話サービスのご契約が必要です。
- 緊急を要するファームウェアが提供された場合は、ファームウェア更新種別の設定にかかわらず、ファームウェア更新が行われることがあります。本商品が再起動しますので、しばらくお待ちください。
- バージョンアップを行うと本商品が再起動し、通信が切断されます。バージョンアップを行う前に、LAN 側につないだパソコンなどの通信は終了させてください。
- ファームウェアのバージョンアップ中は、ひかり電話をご利用いただけません。
- ひかり電話使用中、および使用後一定時間は、本商品のファームウェアの更新が行われない場合があります。その場合は、使用後一定時間たってからファームウェアの更新を行ってください。
- お客様のご利用状況によっては、本商品のバージョンアップを完了させることができません。その場合は、以下の操作を終了させてから再度バージョンアップを行ってください。
 - ・ファイルサーバへのアクセス中
 - ・無線LAN 簡単セットアップ中
 - ・プリントサーバの使用
 - ・データ自動コピー中
- 本商品のファームウェアの更新中や、ファームウェアの更新予約中、本商品の再起動を行っている場合、当社のひかり電話設備の工事中、他の設定を実行中は、本商品へのバージョンアップ操作は行えません。
- バージョンアップによる再起動後、一定時間は緊急地震速報を除く音声ガイダンスが流れません。
- このバージョンアップは、すべての機能のバージョンアップを保証するものではありません。
- お使いの本商品用以外のファームウェアを使ってバージョンアップを行うことはできません。無理にバージョンアップを行うと本商品が動作しなくなります。
- バージョンアップする前に現状の設定値を保存しておくことをお勧めします。
- 本商品の機能がバージョンアップされ、取扱説明書などの記載事項に変更・追加が生じた場合、取扱説明書などもバージョンアップされ、当社ホームページに公開されます。最新の取扱説明書などが必要なときは、当社ホームページよりダウンロードしてください。

9

本商品のバージョン

9-4 ファームウェア情報を確認する

本商品に接続されたパソコンの Web ブラウザで「機器情報」ページ「<http://ntt.setup/info/>」もしくは本商品の IP アドレス (<http://192.168.1.1/info/> ※工場出荷時の場合)を開くと、ユーザー名やパスワードを入力せずに、本商品の現在のファームウェアバージョンや更新種別などを確認できます。

本商品のファームウェアバージョン、ファームウェア更新種別を確認する

1 Web ブラウザを起動し、
「<http://ntt.setup/info/>」
もしくは本商品の IP アドレス
(<http://192.168.1.1/info/>
※工場出荷時の場合)を入力し、
「機器情報」ページを開く

2 [現在のバージョン] に本商品の
現在のファームウェアバージョン、
[更新種別] に現在設定されてい
る更新種別が表示されているの
を確認する。

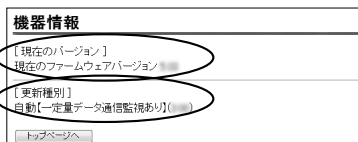

3 続けて本商品の設定をする場合
は、[トップページへ]をクリック
する

「Web 設定」画面のトップページが
表示されます。

このとき、ユーザー名とパスワード
の入力が必要になります。詳細は
「3-4 パソコンからひかり電話の設
定をする」(●3-19 ページ) をご覧
ください。

10

故障かな？と思ったら

トラブルが起きたときや疑問点があるときは、まずここを読んで対処してください。該当項目がない場合や対処をしても問題が解決しない場合は、本商品を初期化し、はじめから設定をやり直してください。

- 10-1 設置に関するトラブル 10-2
- 10-2 ご利用開始後のトラブル 10-7

10-1 設置に関するトラブル

本商品のご利用方法に合わせてどこまで設置、設定できているのか現在の症状をご確認の上、その原因と対策をご覧ください。

- | | |
|--|-------------|
| 本商品前面のルータ電源ランプは緑点灯していますか？ | →いいえ (a 参照) |
| ↓はい | |
| 本商品前面のアラームランプは消灯していますか？ | →いいえ (b 参照) |
| ↓はい | |
| 本商品前面の認証ランプ、UNI ランプ、光回線ランプ、電源ランプはすべて緑点灯していますか？ | →いいえ (c 参照) |
| ↓はい | |
| 本商品前面の ACT ランプが緑点灯していますか？ | →いいえ (d 参照) |
| ↓はい | |
| 本商品前面の登録ランプは緑点灯していますか？ | →いいえ (e 参照) |
| ↓はい | |
| 本商品前面のひかり電話ランプが緑点灯していますか？
※ひかり電話をご利用いただくためには、ひかり電話サービスのご契約が必要です。 | →いいえ (f 参照) |
| ↓はい | |
| ひかり電話が使えますか？
※ひかり電話をご利用いただくためには、ひかり電話サービスのご契約が必要です。 | →いいえ (g 参照) |
| ↓はい | |
| 本商品背面の LINK ランプは緑点灯していますか？ | →いいえ (h 参照) |
| ↓はい | |
| パソコンの IP アドレスが設定されていますか？
(IP アドレスの確認方法は、4-4 ページ、11-4 ページ、11-5 ページをご覧ください) | →いいえ (i 参照) |
| ↓はい | |
| Web ブラウザで本商品の「Web 設定」ページが表示されますか？ | →いいえ (j 参照) |
| ↓はい | |
| 設定後、本商品前面の PPP ランプが緑点灯していますか？ | →いいえ (k 参照) |
| ↓はい | |
| インターネットに接続できましたか？ | →いいえ (l 参照) |
| ↓はい | |
| 上記以外の症状が発生していますか？ | →はい (m 参照) |

a.本商品前面のルータ電源ランプが緑点灯しない

症状	原因と対策
ルータ電源ランプが緑点灯しない	<ul style="list-style-type: none"> ●電源アダプタ（電源プラグ）が壁などの電源コンセントから外れていないか確認してください。 ●電源コンセントに他の電気機器を接続して電気がきているか確認してください。 ●電源アダプタ（電源プラグ）がパソコンの電源に連動した電源コンセントに差し込まれている場合は、壁などの電源コンセントに直接接続してください。（パソコンの電源が切れると、本商品に供給されている電源も切れてしまいます。） ●電源アダプタ（電源プラグ）のコードが破損していないか確認してください。破損している場合はすぐに電源アダプタ（電源プラグ）を電源コンセントから抜き、当社のサービス取扱所に修理をご依頼ください。

b.本商品前面のアラームランプが消灯していない

症状	原因と対策
アラームランプが赤点灯する	<ul style="list-style-type: none"> ●初期状態ランプも橙点灯している場合は、ファームウェアのダウンロード中、更新中です。ファームウェアのダウンロード中、更新中は、本商品の電源を切らないでください。 ●本商品で異常が発生しています。約15分間待ってもアラームランプが赤点灯している場合は、本商品の電源を入れ直してください。電源を入れ直す際は、10秒以上の間隔を空けてください。電源を入れ直しても復旧しない場合は、当社のサービス取扱所に修理をご依頼ください。
USB機器を接続したときに、アラームランプが10秒間点滅する	<ul style="list-style-type: none"> ●接続方法が間違っている可能性があります。 →該当するUSB機器を取り外し、再度接続してください。 ●本商品で取り扱えないUSB機器（あるいはフォーマット形式の機器）が接続されている可能性があります。 →本商品で取り扱える機器か、当社ホームページでご確認ください。

c.本商品前面の認証ランプ、UNIランプ、光回線ランプ、電源ランプが緑点灯しない

症状	原因と対策
光回線ランプが橙点滅している	●ONU機能のファームウェアのダウンロード中です。「電源ランプ」が赤点滅し、緑点灯になるまでお待ちください。
電源ランプが赤点滅している	●ONU機能のファームウェアのダウンロード完了状態です。本商品再起動後、緑点灯になります。
電源ランプが消灯または赤点灯している 光回線ランプが消灯または橙点灯している UNIランプが消灯している 認証ランプが消灯している	●本商品に異常が発生しています。本商品の電源を入れ直してください。電源を入れ直す際は、10秒以上の間隔を空けてください。電源を入れ直しても復旧しない場合は当社のサービス取扱所に修理をご依頼ください。

d.本商品前面のACTランプが緑点灯しない

症状	原因と対策
ACTランプが消灯する	●本商品に異常が発生しています。本商品の電源を入れ直してください。電源を入れ直す際は、10秒以上の間隔を空けてください。電源を入れ直しても復旧しない場合は当社のサービス取扱所に修理をご依頼ください。

e. 本商品前面の登録ランプが緑点灯しない

症状	原因と対策
登録ランプが消灯している	● ひかり電話の設定がされていません。そのまましばらくお待ちください。
登録ランプが消灯または緑点滅している	● 本商品にひかり電話の設定を行っています。しばらくお待ちになり、ひかり電話ランプと登録ランプが緑点灯することを確認してください。数回再起動を行うことができますが、電源を抜いたりせず、そのまましばらくお待ちください。

f. 本商品前面のひかり電話ランプが緑点灯しない

症状	原因と対策
ひかり電話ランプが消灯している	● 本商品の電源を入れ直してください。電源を入れ直す際は、10秒以上の間隔を空けてください。改善しない場合は、当社のサービス取扱所にご連絡ください。

g. ひかり電話が使えない

症状	原因と対策
ひかり電話が使えない	<ul style="list-style-type: none"> ● 本商品背面の電話機ポートと電話機が電話機コードで接続されていることを確認してください。 ● 「接続可否番号一覧」(● 3-4 ページ) をご確認ください。最新の情報については、当社ホームページでご確認ください。 ● 使用する電話機がホームテレホンの内線電話機やISDN対応電話機などである場合、または電話機のACR機能などが動作している場合はひかり電話が正しくご利用いただけません。 ● 電源を切つてすぐに電源を入れた場合、6分～10分程度ご利用できない場合があります。そのまましばらくお待ちいただき、改善しない場合は、本商品の電源を入れ直してください。電源を入れ直す際は、10秒以上の間隔を空けてください。

h. 本商品背面のLINKランプが緑点灯しない

症状	原因と対策
LINKランプが緑点灯しない	<ul style="list-style-type: none"> ● 本商品とパソコンの両方に電源が入っていることを確認してください。 ● LANボードまたはLANカードがパソコンに正しく設定されているかを確認してください。 ● LANケーブル(付属品/緑色)が本商品のLANポートとパソコンの両方に「カチッ」と音がするまで差し込まれているか確認してください。 ● 本商品に付属しているLANケーブル(付属品/緑色)をお使いください。 ● 再度本書の「2-1 設置・接続」(● 2-2 ページ) をご覧の上、配線の確認をしてください。また、パソコンがLANボードまたはLANカードを認識しているかを確認してください。 ● 1 Gbps (1000 Mbps) に対応していないLANケーブルの場合、通信速度が遅くなる場合や接続できなくなる場合があります。お客様でLANケーブルをご用意いただく場合、LANポートで1 Gbps (1000 Mbps) の通信をご利用になるときは1 Gbps (1000 Mbps) に対応したLANケーブルをご用意ください。

i. パソコンの IP アドレスが設定されていない

症 状	原因と対策
パソコンの IP アドレスが「192.168.1.xxx」に設定されていない	<ul style="list-style-type: none"> ● パソコンの設定が「IP アドレスを自動的に取得する」もしくは「DHCP サーバを使用」になっていることを確認してください。パソコンの IP アドレスが自動的に設定されるためには、パソコンよりも本商品の方が先に起動されて本商品内部の処理が完了している必要があります。下記のとどちらかの方法で確認してください。 <ol style="list-style-type: none"> a. パソコンの電源を切り、再度パソコンの電源を入れてください。起動後、「11-1 パソコンのネットワーク設定」(●11-2 ページ) をご覧の上、再度パソコンの IP アドレスを確認してください。 b. 「11-1 パソコンのネットワーク設定」(●11-2 ページ) をご覧の上、パソコンのネットワークの設定を行ってください。

j. Web ブラウザで本商品の「Web 設定」ページが表示されない

症 状	原因と対策
Web ブラウザで、本商品の「Web 設定」ページが表示されない	<ul style="list-style-type: none"> ● パソコンのネットワーク設定が間違っていないかどうか、「11-1 パソコンのネットワーク設定」(●11-2 ページ) をご覧の上、確認してください。 ● Web ブラウザや OS の設定で「プロキシサーバーを使用する」になっている場合、本商品の「Web 設定」ページが表示されないことがあります。(●4-5 ページ) ● ダイアルアップの設定がある場合は、パソコンの「インターネットオプション」の「接続」で「ダイヤルしない」が選択されていることを確認してください。(●4-5 ページ) ● 複数固定 IP サービスをご利用の場合、グローバル IP アドレスを割り当てたパソコンから本商品を設定するには「http://ntt.setup/」もしくは本商品の IP アドレス (http://192.168.1.1/ ※工場出荷時の場合) を入力しても「Web 設定」ページは開きません。Web ブラウザのアドレスに、プロバイダから本商品に割り当てられたグローバル IP アドレス (本商品の WAN 側 IP アドレス) (例えば http://200.200.200.1/) を入力してください。 ● ファイアウォール、ウイルスチェックなどのソフトウェアが終了されていることをご確認ください。 ● 「Web 設定」の「無線設定」-「無線 LAN 設定」-「IEEE802.11b+g/11g 設定」または「IEEE802.11a 設定」でポートセパレートで「使用する」になっている場合、本商品の「Web 設定」ページが表示されないことがあります。 ● 「工事のため、設定変更はできません。」と表示された場合は、当社のひかり電話設備が工事のため本商品の設定はできません。 ● 「Web 設定」を行う際、「更新の確認に失敗しました。」「ファームウェアのダウンロードに失敗しました。」と表示された場合は、本商品が正しく回線に接続されていることを確認し、電源を入れ直してください。 ● お客様のご利用環境によっては、「http://ntt.setup/」を入力しても「Web 設定」ページが表示されない場合があります。表示されない場合は、本商品の IP アドレス (http://192.168.1.1/ ※工場出荷時の場合) を入力してください。
Web ブラウザで、本商品の「Web 設定」ページの画面が正常に表示されない または操作が正常にできない	<ul style="list-style-type: none"> ● お使いの Web ブラウザの設定で「JavaScript™」を有効に設定してください。(●4-6 ページ、11-6 ページ) ● お使いの Web ブラウザが本商品に対応しているか「対応 OS の確認と Web ブラウザの準備」(●1-16 ページ) をご覧の上、確認してください。

k.本商品前面のPPPランプが緑点灯しない

症 状	原因と対策
PPPランプが消灯している	<ul style="list-style-type: none"> ●「Web 設定」の「基本設定」－「接続先設定」で、接続したい接続先の「接続可」にチェックが入っているかを確認してください。 ●「Web 設定」の「基本設定」－「接続先設定」で「接続先名」をクリックし、接続したい接続先の情報（接続先ユーザ名、接続パスワード）が正しく入力されているか確認してください。 ●「Web 設定」の「基本設定」－「接続先設定」で「接続先名」をクリックし、「接続モード」を「要求時接続」に設定している場合、パソコンからインターネット接続を開始するまで、PPPランプは消灯したままです。

l.インターネットに接続できない

症 状	原因と対策
インターネット上のホームページが開けない	<ul style="list-style-type: none"> ●ネームサーバ（DNSサーバ）アドレスが間違っている →自動取得できないプロバイダの場合は、プロバイダから指定されたネームサーバ（DNSサーバ）アドレスをプロバイダからの情報にしたがって「Web 設定」の「基本設定」－「接続先設定」で「接続先名」をクリックし、DNSサーバアドレスの欄に入力してください。 ●WebブラウザやOSの設定で「プロキシサーバを使用する」になっている場合、ホームページが表示されないことがあります。 ●フレッツ・オフィスやフレッツ・グループアクセス/フレッツ・グループなどを利用して、プライベートネットワークを構築する場合で、そのネットワーク内に192.168.1.xxxのIPアドレスがあると、正しく通信できないことがあります。このような場合は、本商品のLAN側IPアドレスを他と重複しないアドレスに設定変更してください。 ●ダイヤルアップの設定がある場合は、パソコンの「インターネットオプション」の「接続」で「ダイヤルしない」が選択されていることを確認します。（☛4-5ページ） ●「Web 設定」の「基本設定」－「接続先設定」で、接続したい接続先の「接続可」にチェックが入っているかを確認してください。 ●「Web 設定」のトップページで、接続したい接続先の【状態】が「確立」と表示していることを確認してください。

m.その他

症 状	原因と対策
その他の症状が発生している	<ul style="list-style-type: none"> ●最新のファームウェアが適用されているか確認してください。（☛9-1ページ） ●本商品の初期化および再設定を行ってください。改善しない場合は、当社のサービス取扱所にご連絡ください。

10-2 ご利用開始後のトラブル

ご利用開始後のトラブルについては、現在の症状をご確認の上、以下のページでその原因と対策をご覧ください。





症状が改善しない場合は、最新ファームウェアへのバージョンアップについてもお試しください。ご迷惑をおかけします。(☛9-1 ページ)

症 状	原因と対策
インターネットへのアクセスが遅い	<ul style="list-style-type: none">● 接続先サーバが混んでいる可能性があります。しばらく時間をおいてから、アクセスしてください。● 接続先のプロバイダやインターネット上の経路が他の通信で混んでいる可能性があります。しばらく時間をおいてからアクセスしてください。
使用可能状態において突然「IP アドレス 192.168.1.xxx は、ハードウェアのアドレスが...と競合していることが検出されました。」というアドレス競合に関するエラーが表示された	<ul style="list-style-type: none">● LAN 内に手動で設定している IP アドレスがあるかどうか確認してください。● [OK] をクリックして次の手順で IP アドレスを取り直してください。なお、このエラーが表示された場合、もう 1 台のパソコンで同様のエラーが表示されることがあります。その場合はエラー表示されたすべてのパソコンで下記手順を行ってください。 <Windows® の場合><ol style="list-style-type: none">① [スタート] (Windows® のロゴボタン) - [すべてのプログラム] - [アクセサリ] - [コマンドプロンプト] をクリックします。② 「ipconfig /renew」を入力して [Enter] キーを押します。③ IP アドレスが [192.168.1.xxx] になることを確認します。<Mac OS X の場合><ol style="list-style-type: none">① [アップルメニュー] から [システム環境設定] を開き、[ネットワーク] アイコンを選択します。② [TCP/IP] タブをクリックして [表示] を [ネットワークポート設定] にして、内蔵 Ethernet のチェックを外し、[今すぐ適用] をクリックします。③ 再度、内蔵 Ethernet のチェックを入れ、[今すぐ適用] をクリックします。④ [表示] を [内蔵 Ethernet] にして、IP アドレスが [192.168.1.xxx] になることを確認します。
LAN ポートで通信速度が出ないまたは接続できない	<ul style="list-style-type: none">● 1 Gbps (1000 Mbps) に対応していない LAN ケーブルの場合、通信速度が遅くなる場合や接続できなくなる場合があります。お客様で LAN ケーブルをご用意いただく場合、LAN ポートで 1 Gbps (1000 Mbps) の通信をご利用になるときは 1 Gbps (1000 Mbps) に対応した LAN ケーブルをご用意ください。

10

故障かな?と思ったら

症 状	原因と対策
<p>前回ではできたのにインターネット接続ができない</p>	<ul style="list-style-type: none"> ● 本商品の電源を切った後、すぐに電源を入れないでください。10秒以上の間隔を空けてから電源を入れてください。パソコンにIPアドレスが自動的に設定されるためには、パソコンよりも本商品の方が先に電源が立ち上がって本商品内部の処理が完了する必要があります。 下記のどちらかの方法で確認してください。 a. パソコンの電源を切り、再度パソコンの電源を入れます。起動後、「11-1 パソコンのネットワーク設定」(● 11-2 ページ)をご覧の上、再度パソコンのIPアドレスを確認してください。 b. 次の手順でIPアドレスを取り直してください。 〈Windows® の場合〉 ① [スタート] (Windows® のロゴボタン) - [すべてのプログラム] - [アクセサリ] - [コマンドプロンプト] をクリックします。 ② ipconfig /renew] と入力して、[Enter] を押します。 ③ IPアドレスが [192.168.1.xxx] になることを確認します。 〈Mac OS X の場合〉 ① [アップルメニュー] から [システム環境設定] を開き、[ネットワーク] アイコンを選択します。 ② [TCP/IP] タブをクリックして [表示] を [ネットワークポート設定] にして、内蔵 Ethernet のチェックを外し、[今すぐ適用] をクリックします。 ③ 再度、内蔵 Ethernet のチェックを入れ、[今すぐ適用] をクリックします。 ④ [表示] を [内蔵 Ethernet] にして、IPアドレスが [192.168.1.xxx] になることを確認します。
<p>初期状態ランプが橙点滅する</p>	<ul style="list-style-type: none"> ● LAN 側 IP アドレス (サブネット) がひかり電話の IP アドレス (サブネット) と重複しています。[Web 設定] の [詳細設定] - [DHCPv4 サーバ設定] の [LAN 側 IP アドレス] を変更して設定してください。
<p>[Web 設定] の [詳細設定] - [DHCPv4 サーバ設定] の [LAN 側 IP アドレス] 設定変更時に、IP アドレスが重複していると表示され、設定できない</p>	<ul style="list-style-type: none"> ● LAN 側 IP アドレス (サブネット) がひかり電話の IP アドレス (サブネット)、もしくは接続先 IP アドレスと重複しています。[LAN 側 IP アドレス] を変更して設定してください。
<p>[Web 設定] の [基本設定] - [接続先設定] で [接続先名] をクリックして、[IP アドレス] の設定変更時に、IP アドレスが重複していると表示され、設定できない</p>	<ul style="list-style-type: none"> ● LAN 側の IP アドレスと重複していると表示されている場合、接続先の IP アドレス (サブネット) が LAN 側の IP アドレス (サブネット) と重複しています。[Web 設定] の [詳細設定] - [DHCPv4 サーバ設定] の [LAN 側 IP アドレス] を変更して設定してください。 ● ひかり電話の IP アドレスと重複していると表示されている場合、接続先の IP アドレス (サブネット) がひかり電話の IP アドレス (サブネット) と重複しています。接続先 IP アドレス管理者 (フレッツ・グループアクセスの場合はグループ管理者) にお問い合わせください。

症 状	原因と対策
「Web 設定」のトップページに IP アドレスが重複していると表示される	<ul style="list-style-type: none"> ●画面中央部のメニューの階層表示の下に、「LAN 側 IP アドレスとひかり電話で使用する IP アドレスが重複しています。」と表示されている場合、LAN 側 IP アドレスがひかり電話の IP アドレスと重複しています。 「Web 設定」の [詳細設定] - [DHCPv4 サーバ設定] の [LAN 側 IP アドレス] を変更して設定してください。 ●画面中央部のメニューの階層表示の下に、LAN 側 IP アドレスと重複していると表示されている場合、接続先 IP アドレス (サブネット) が LAN 側 IP アドレスと重複しています。 「Web 設定」の [詳細設定] - [DHCPv4 サーバ設定] の [LAN 側 IP アドレス] を変更して設定してください。 ●画面中央部のメニューの階層表示の下に、ひかり電話で使用する IP アドレスと重複していると表示されている場合、接続先 IP アドレス (サブネット) がひかり電話の IP アドレスと重複しています。 接続先 IP アドレス管理者 (フレッツ・グループアクセスの場合はグループ管理者) にお問い合わせください。
Web 設定できない	<ul style="list-style-type: none"> ●「工事のため、設定変更はできません。」と表示された場合は、当社のひかり電話設備が工事のため本商品の設定はできません。
ハンドセットを取りあげると「ピーピーピー」と音がする	<ul style="list-style-type: none"> ●最新のファームウェアがあることを通知しています (正常動作)。「    」とダイヤルしてファームウェアの更新を行ってください。(➡9-5 ページ)
ハンドセットを置いた後、すぐに着信音が鳴る	<ul style="list-style-type: none"> ●内線転送で、転送先の方が応答する前に外の相手の方との通話を保留したままハンドセットを置いた場合は、着信音が鳴ります (呼び返し)。ハンドセットを取りあげると、保留していた相手の方とお話できます。 ●キャッチホンサービスやダブルチャンネル/複数チャンネルで、先にかかってきた電話とお話中にかかってきた電話とを切り替えて通話しているときに、一方の相手の方との通話を保留したままハンドセットを置いた場合は、着信音が鳴ります (呼び返し)。ハンドセットを取りあげると、保留していた相手の方とお話できます。
ひかり電話の音声品質が安定しない	<ul style="list-style-type: none"> ●「Web 設定」の [電話設定] - [ひかり電話共通設定] の [音声優先モード] を「優先」または「最優先」に設定します。
優先着信ポートと指定着信機能を同時に利用する設定ができない	<ul style="list-style-type: none"> ●電話機 1、2 ポートで同一の着信番号が 1 つの場合、指定着信機能の設定を行ってから、優先着信ポートの設定を行ってください。
停電復旧後、ひかり電話が利用できない	<ul style="list-style-type: none"> ●本商品前面のひかり電話ランプが緑点灯しているか確認してください。登録ランプが消灯、緑点滅している場合は、緑点灯になるまでお待ちください。しばらく待っても、ひかり電話ランプが消灯している場合は、ひかり電話のご利用ができませんので、電源を入れ直してください。ひかり電話の設定が完了すると、本商品前面のひかり電話ランプ、登録ランプが緑点灯します。

症 状	原因と対策
電話機からの設定がエラーとなる	<ul style="list-style-type: none"> ●ファームウェアの更新中、ファームウェアの更新予約中、当社のひかり電話設備が工事中のときは、「設定に失敗しました。再度設定してください。」と音声ガイダンスが流れる場合があります。このとき、電話機からの設定は行えません。 ●優先着信ポートを有効に設定した場合、割込音通知は設定できません。割込音通知の設定を行うと「設定に失敗しました。再度設定してください。」と音声ガイダンスが流れます。割込音通知をご利用になる場合は、優先着信ポートの設定を無効にしてください。割込音通知と合わせて他の設定を一度に行った場合は、他の設定もやり直してください。
発信時、設定した通知番号が相手先に通知されない	<ul style="list-style-type: none"> ●本商品に接続するIP端末によっては、本商品の「通知番号」の設定にかかわらず、IP端末で「通知番号」に設定した電話番号が相手先に通知されることがあります。IP端末の機能および「通知番号」の設定方法は、IP端末の取扱説明書などをご覧ください。
ファームウェアの更新ができない	<ul style="list-style-type: none"> ●ひかり電話使用中、および使用後一定時間は、本商品のファームウェアの更新が行われない場合があります。その場合は、使用後一定時間たってからファームウェアの更新を行ってください。 ●本商品のファームウェアの更新中や、ファームウェアの更新予約中、本商品の再起動を行っている場合、当社のひかり電話設備の工事中は、本商品へのバージョンアップ操作は行えません。
ファームウェア更新が突然実行される	<ul style="list-style-type: none"> ●ネットワーク上の当社のサーバから緊急バージョンアップを要するファームウェアが提供された場合、ファームウェア更新種別の設定にかかわらず、強制的に最新のファームウェアへの更新を行います。電源を抜いたりせず、そのまましばらくお待ちください。
アラームランプが赤点灯する	<ul style="list-style-type: none"> ●初期状態ランプも橙点灯している場合は、ファームウェアのダウンロード中、更新中です。ファームウェアのダウンロード中、更新中は、本商品の電源を切らないでください。 ●本商品で異常が発生しています。約15分間待ってもアラームランプが赤点灯している場合は、本商品の電源を入れ直してください。電源を入れ直す際は、10秒以上の間隔を空けてください。電源を入れ直しても復旧しない場合は、当社のサービス取扱所に修理をご依頼ください。
アラームランプが赤点滅する	<ul style="list-style-type: none"> ●「無線LAN簡単セットアップ」に失敗しています。「無線LAN簡単セットアップ」が成功しない」を参照してください。(●10-12ページ) ●USBポートの異常を検出しています。USBポートを確認してください。 ●本商品の拡張カードスロットに「11N-ADP」のみが装着されています。本商品の拡張カードスロットには、「SC-4ONE」を装着した「11N-ADP」を取り付けてください。
突然、再起動した	<ul style="list-style-type: none"> ●当社のひかり電話設備の工事に伴い、自動的に再起動されることがあります。電源を抜いたりせず、そのまましばらくお待ちください。
無線LAN関連	
無線LAN通信ができない	<ul style="list-style-type: none"> ●SC-4ONEをご利用中の場合、本商品の拡張カードスロットに無線LANカードが正しく装着されているか、「5-2 本商品への無線LANカードの取り付け」(●5-4ページ)をご覧ください。 ●暗号化方式でWEPをご利用になる場合、使用するWEPキー(キーインデックス)およびWEPキー(WEPキー1~4)の設定は本商品と接続する無線LAN端末との間で同じ設定にしてください。 <ul style="list-style-type: none"> ◀本商品に内蔵の無線機能をご利用の場合> <ul style="list-style-type: none"> ●機能詳細ガイド「無線機能の使いかた」の[無線設定] - [無線LAN設定] - [IEEE802.11b+g/11g設定] または [IEEE802.11a設定] - [MACアドレスフィルタリング] ◀SC-4ONEをご利用の場合> <ul style="list-style-type: none"> ●機能詳細ガイド「無線機能の使いかた」の[無線LAN設定] - [無線LAN設定] - [使用するWEPキー(キーインデックス)]

症 状	原因と対策
無線 LAN 通信ができない	<ul style="list-style-type: none"> ● 本商品と接続する無線 LAN 端末の使用チャネルが一致していることを確認してください。使用する無線 LAN 端末によっては、IEEE802.11b/g の 12ch、13ch や IEEE802.11a の W53、W56 は使用できない場合があります。 ● 自動設定でつながらない場合は無線 LAN 端末の設定を確認して、使用チャネルの設定を変更してください。 ● 暗号化方式で WEP をご利用になる場合、使用する WEP キー（キーインデックス）および WEP キー（WEP キー 1～4）の設定は本商品と接続する無線 LAN 端末との間で同じ設定としてください。 <本商品に内蔵の無線機能をご利用の場合> <ul style="list-style-type: none"> ☛ 機能詳細ガイド「無線機能の使いかた」の [無線設定] - [無線 LAN 設定] - [MAC アドレスフィルタリング] - [接続を許可する無線 LAN 端末の MAC アドレス編集] <SC-40NE をご利用の場合> <ul style="list-style-type: none"> ☛ 機能詳細ガイド「無線機能の使いかた」の [無線 LAN 設定] - [MAC アドレスフィルタリング] - [接続を許可する無線 LAN 端末の MAC アドレス編集] ● IEEE802.11a (W53) (52 / 56 / 60 / 64ch) または IEEE802.11a (W56) (100 / 104 / 108 / 112 / 116 / 120 / 124 / 128 / 132 / 136 / 140ch) を選択した場合は、法令により次のような制限事項があります。 <ul style="list-style-type: none"> ・ 各チャネルの通信開始前に、1 分間のレーダー波検出を行いますので、その間は通信を行えません。 ・ 通信中にレーダー波を検出した場合は、DFS 機能により自動的にチャネルを変更しますので、通信が中断されることがあります。 ・ DFS 機能により自動的にチャネルを変更した場合は W52 のチャネルに再設定します。 ● 本商品の MAC アドレスフィルタリングが「使用する」となっている場合は、無線 LAN 端末の MAC アドレスを MAC アドレスフィルタリングのエントリに登録する必要があります。 → 本商品の MAC アドレスフィルタリングのすべてのエントリが登録済みになっていると「無線 LAN 簡単セットアップ」の設定ができません。 <本商品に内蔵の無線機能をご利用の場合> <ul style="list-style-type: none"> ☛ 機能詳細ガイド「無線機能の使いかた」の [無線設定] - [無線 LAN 設定] - [MAC アドレスフィルタリング] の MAC アドレスフィルタリングの設定を確認してください。 <SC-40NE をご利用の場合> <ul style="list-style-type: none"> ☛ 機能詳細ガイド「無線機能の使いかた」の [無線 LAN 設定] - [MAC アドレスフィルタリング] の MAC アドレスフィルタリングの設定を確認してください。 ● 本商品に IEEE802.11n 方式対応の無線 LAN 端末を接続する際、無線 LAN 端末の暗号化方式を WPA-PSK (TKIP) または WPA2-PSK (TKIP) に設定していると接続できない場合があります。無線 LAN 端末の暗号化方式を WPA-PSK (AES) または WPA2-PSK (AES) に変更するか、動作モードを IEEE802.11g 方式または IEEE802.11b 方式に変更して使用してください。 ● 本商品に最新のファームウェアが適用されているか確認してください。(☛ 9-1 ページ) ● 上記を確認しても、無線 LAN 通信ができない場合は無線 LAN カードの取扱説明書を参照してください。

症 状	原因と対策
<p>「無線 LAN 簡単セットアップ」が成功しない</p>	<ul style="list-style-type: none"> ● SC-40NE をご利用中の場合、本商品の拡張カードスロットに無線 LAN カードが正しく装着されているか「5-2 本商品への無線 LAN カードの取り付け」(●5-4 ページ) をご覧のうえ、確認してください。 ● MAC アドレスフィルタリングのすべてのエントリが登録済みになっている <ul style="list-style-type: none"> → 本商品の MAC アドレスフィルタリングのすべてのエントリが登録済みになっていると「無線 LAN 簡単セットアップ」の設定ができません。 〈本商品に内蔵の無線機能をご利用の場合〉 <ul style="list-style-type: none"> ● 機能詳細ガイド「無線機能の使いかた」の[無線設定]－[無線 LAN 設定]－[MAC アドレスフィルタリング]の MAC アドレスフィルタリングの設定を確認してください。 〈SC-40NE をご利用の場合〉 <ul style="list-style-type: none"> ● 機能詳細ガイド「無線機能の使いかた」の[無線 LAN 設定]－[MAC アドレスフィルタリング]の MAC アドレスフィルタリングの設定を確認してください。 ● 本商品の無線 LAN 動作モードが IEEE802.11a 固定になっている <ul style="list-style-type: none"> → 無線 LAN 端末で IEEE802.11a に対応していない場合があります。「Web 設定」の[無線設定]－[無線 LAN 設定]の[無線 LAN 動作モード]で本商品の無線 LAN 動作モードを確認してください。 ● 本商品の使用する WEP キー（キーインデックス）が WEP キー 1 になっていない <ul style="list-style-type: none"> → 無線 LAN 端末で WEP キー 2～4 は対応していない場合があります。 〈本商品に内蔵の無線機能をご利用の場合〉 <ul style="list-style-type: none"> ● 機能詳細ガイド「無線機能の使いかた」の[無線設定]－[無線 LAN 設定]－[IEEE802.11b+g/11g 設定]または[IEEE802.11a 設定]の[使用する WEP キー（キーインデックス）]で本商品の暗号化設定を確認してください。 〈SC-40NE をご利用の場合〉 <ul style="list-style-type: none"> ● 機能詳細ガイド「無線機能の使いかた」の[無線 LAN 設定]－[無線 LAN 設定]の[使用する WEP キー（キーインデックス）]で本商品の暗号化設定を確認してください。 ● 本商品と無線 LAN 端末で使用可能な暗号化方式や暗号化強度が一致していない <ul style="list-style-type: none"> → 無線 LAN 端末の取扱説明書などで使用可能な暗号化方式や暗号化強度を確認し、本商品に設定してください。 ● 本商品に他の設定を行っている <ul style="list-style-type: none"> → 本商品の設定中は「無線 LAN 簡単セットアップ」での設定は行えません。 他の設定が終了してから行ってください。 ● ひかり電話使用中、および使用後一定時間内に設定を行っている <ul style="list-style-type: none"> → ひかり電話使用中、および使用後一定時間は、「無線 LAN 簡単セットアップ」での設定は行えない場合があります。 ひかり電話使用終了後一定時間たってから行ってください。 ● 登録ランプが緑点灯していない <ul style="list-style-type: none"> → 登録ランプが緑点灯していない場合は、「無線 LAN 簡単セットアップ」での設定は行えません。「10-1 設置に関するトラブル」(●10-2 ページ)を参照してください。設定中の「無線 LAN 簡単セットアップ」が完了していない場合は、登録ランプが緑点灯してから設定を行ってください。 ● 2 台以上のパソコンで無線 LAN 簡単接続機能を起動している <ul style="list-style-type: none"> → 2 台以上のパソコンで無線 LAN 簡単接続機能を起動している場合は、「無線 LAN 簡単セットアップ」の設定に失敗します。1 台ずつ設定を行ってください。 ● Windows® 7 搭載の無線 LAN 内蔵パソコンが接続できない。 <ul style="list-style-type: none"> → 本商品の「無線ネットワーク名 (SSID) の隠蔽 (ANY 接続拒否)」を「しない」に設定する必要があります。(●5-29 ページ) またはパソコンで「ネットワークが名前 (SSID) をブロードキャストしていない場合でも接続する」を有効にする設定 (●5-22、5-25、5-28 ページ)を行ってください。

症 状	原因と対策
「らくらく無線スタート」が成功しない	<ul style="list-style-type: none"> ● 本商品の無線の暗号化が「なし」に設定されている → 本商品の無線の暗号化が「なし」に設定されている状態で、「らくらく無線スタート」を実行すると設定に失敗します。本商品の無線の暗号化が「なし」に設定されている状態で設定に失敗した場合は、「らくらく無線スタート」には、自動的に、本商品の無線の暗号化を設定する機能があります。アラームランプが消灯してから、もう一度、「らくらく無線スタート」を実行してください。 自動的に設定される設定値については、「① SSID-1 に設定した場合」および「③ SSID-3 に設定した場合」(● 5-31、5-32 ページ)を参照してください。 ● 本商品に無線の暗号化が WPA2-PSK に設定されている → 本商品の無線の暗号化が WPA2-PSK に設定された状態で「らくらく無線スタート」を実行すると設定に失敗します。無線 LAN 動作モードが IEEE802.11n 方式、IEEE802.11g 方式、および IEEE802.11a 方式に対応したゲーム機と接続する場合は、本商品の SSID-1 および SSID-3 の無線の暗号化設定を確認してください。 無線 LAN 動作モードが IEEE802.11b 固定のゲーム機と接続する場合は、本商品の SSID-2 の無線の暗号化設定を確認してください。 ● インターネットに接続できていない → 本商品前面の PPP ランプが消灯している場合は、インターネットに接続できません。「無線 LAN 簡単セットアップ」で無線 LAN 設定後、ゲーム機からのインターネット接続の確認に失敗する場合は、「10-1 設置に関するトラブル」(● 10-2 ページ)を参照して、本商品の接続や設定を確認してください。 ● 本商品の「無線ネットワーク名 (SSID) の隠蔽 (ANY 接続拒否)」を「する」に設定し、SSID-1 を「*****」に設定している → 本商品の「無線ネットワーク名 (SSID) の隠蔽 (ANY 接続拒否)」を「する」に設定し、SSID-1 を「*****」に設定している状態で「らくらく無線スタート」を実行すると設定に失敗します。「無線ネットワーク名 (SSID) の隠蔽 (ANY 接続拒否)」を「しない」に設定するか、SSID-1 を「*****」以外に設定してください。 ● 本商品の SSID-2 を「使用しない」に設定している → 本商品の SSID-2 を「使用しない」に設定している状態で「らくらく無線スタート」を実行すると設定に失敗します。SSID-2 を「使用する」に設定してください。
緊急地震速報関連	
オプションランプが遅い 橙点減する	<ul style="list-style-type: none"> ● 地震速報配信サーバとの通信ができていない → ネットワーク環境上のすべての LAN ケーブルが正しく接続されているか確認してください。 ● 地震速報の配信サービスと契約していない → 緊急地震速報サービスをご利用になるには、地震速報配信サービスのご契約が必要です。 利用期間など、契約内容をご確認ください。
本商品が地震速報を受信できる状態なのか、確認したい	<ul style="list-style-type: none"> ● オプションランプが橙点灯していることを確認してください。

症 状	原因と対策
<p>オプションランプが遅く 橙点減をする</p>	<ul style="list-style-type: none"> ●接続方法が間違っている可能性があります。 →各ケーブルの接続が正しいか確認してください。 (☛2-5 ページ) ●設定方法が間違っている可能性があります。 →「緊急地震速報設定」の設定を確認してください。 (☛6-4 ページ) ※緊急地震速報サービスに未加入の場合は、「Web 設定」の「緊急地震速報設定」-「緊急地震速報サービス機能」の「使用する」のチェックを外してください。「使用する」にチェックがあると常にオプションランプが遅く橙点減します。(☛1-7 ページ、1-12 ページ) ●当社回線設備の工事を実施している可能性があります。 →当社の工事情報を確認してください。オプションランプが橙点灯すると正常に地震速報を受信できます。
<p>スピーカからアラーム音 が鳴る</p>	<ul style="list-style-type: none"> ●接続方法が間違っている可能性があります。 →各ケーブルの接続が正しいか確認してください。 (☛2-5 ページ) ●設定方法が間違っている可能性があります。 →「緊急地震速報設定」の設定を確認してください。 (☛6-4 ページ) ●当社回線設備の工事を実施している可能性があります。 →当社の工事情報を確認してください。オプションランプが橙点灯すると正常に地震速報を受信できます。
<p>地震がきたのにスピーカ から音が鳴らない</p>	<ul style="list-style-type: none"> ●緊急地震速報設定が間違っている可能性があります。 →本商品では通知する予測震度を設定することができます。(初期値では震度2以上のときに通知するように設定)。再度設定内容をご確認ください。(☛6-4 ページ、機能詳細ガイド)
<p>地震速報を受信した場合 のスピーカからの通知文 言が場合によって異なる</p>	<ul style="list-style-type: none"> ●到達猶予時間や予測震度の通知方法の設定が異なる可能性があります。 →本商品では地震の到達猶予時間や予測震度の通知方法は、「直接表現」「曖昧表現」から選択可能です。またサイン音は2パターンから選択可能です。設定内容により通知文言が異なります。(☛機能詳細ガイド) また、地震の到達猶予時間によって通知文言が異なる場合があります。(☛6-6 ページ)
<p>地震の到達猶予時間、予 測震度が正確に通知され ない</p>	<ul style="list-style-type: none"> ●緊急地震速報は技術的限界があり、通知する予測震度や到達猶予時間の正確性や確実性を保証するものではありません。 ●緯度経度、地盤増幅度が正確に設定されていない可能性があります。 →緯度経度、地盤増幅度の設定内容を確認してください。 (☛6-4 ページ) ※地盤増幅度は気象庁により変更されることがあります。本商品を適切にお使いいただくには、定期的に地盤増幅度を確認してください。
<p>Web 設定画面の地震速 報受信履歴で、震源地が 正確に表示されない</p>	<ul style="list-style-type: none"> ●地域の統廃合等により気象庁で管理しているコード値が変更となった場合は、震源地が表示されない場合があります。
<p>音声ガイダンスの音量が かわらない</p>	<ul style="list-style-type: none"> ●設定方法が間違っている可能性があります。 →緊急地震速報サービスとそれ以外の音声ガイダンスの音量の設定は異なります。それぞれの音量を設定してください。 (☛機能詳細ガイド)

症 状	原因と対策
ファイルサーバ/メディアサーバ/プリントサーバ関連 USB ポートが利用できない USB 機器を接続したときに、アラームランプが10秒間点滅する	<ul style="list-style-type: none"> ●接続方法が間違っている可能性があります。 →該当するUSB 機器を取り外し、再度接続してください。 →接続できる外付けハードディスク、プリンタの台数は1台のみです。2台目以降は機器を正しく検出できません。 ●本商品で取り扱えないUSB 機器（あるいはフォーマット形式の機器）が接続されている可能性があります。 →本商品で取り扱える機器か、当社ホームページでご確認ください。 ●USB ポートからの給電が停止している可能性があります。 →USB ポートは過電流監視機能を搭載していますので、本商品から給電される電流が過電流となった場合、自動的に給電を遮断します。USB ポートからUSB 機器を取り外してください。 →USB 機器（外付けハードディスクなど）を、バスパワー方式（USB ポートから給電する方式）で接続している場合は、セルフパワー方式（外部から給電する方式）でご使用ください。 →USB 機器をUSB-HUB の2 段目のポートに接続している場合は、1 段目のポートに接続してご使用ください。 ●緊急通報をご利用中、および緊急地震速報情報の通知中は、USB ポートで各種サーバ機能をご利用いただけない場合があります。
ファイルサーバ機能でフォルダにアクセスできない	<ul style="list-style-type: none"> ●設定方法が誤っている可能性があります。 →ワークグループの設定をご確認ください。 「Web 設定」の「詳細設定」-「ファイルサーバ設定」-「ファイルサーバ共通設定」でファイルサーバの設定を確認してください。 ●ファイルサーバにログインするパスワードが間違っている可能性があります。 →アクセスしているフォルダのアクセス権限を確認してください。 「Web 設定」の「詳細設定」-「ファイルサーバ設定」-「共有フォルダ設定」で設定を確認してください。 →ユーザ名、パスワードを再度入力してください。
データ自動コピー機能を利用してデータがコピーできない	<ul style="list-style-type: none"> ●受信側機器が登録されていない可能性があります。 →「Web 設定」の「詳細設定」-「ファイルサーバ設定」-「データ自動コピー設定」で「受信側機器選択」の「USB_HDD」が「登録済」と表示されているか確認してください。 ●接続方法が間違っている可能性があります。 →メモリアドリータもしくはUSB メモリを取り外して再度接続してください。 →受信側機器の外付けハードディスクを取り外して再度接続してください。 ●コピーするデータのファイル名やフォルダ名を短くすると成功する場合があります。
メディアサーバのコンテンツが閲覧できない	<ul style="list-style-type: none"> ●設定方法が誤っている可能性があります。 →「Web 設定」の「詳細設定」-「メディアサーバ設定」でメディアサーバ機能を「使用する」にチェックしてください。 ●コンテンツが本商品で取り扱えない形式の可能性があります。 →閲覧したいコンテンツが本商品の対応コンテンツかどうかを確認してください。 (http://flets.com/hikaridenwa/index.html) ●コンテンツが、本商品に接続したDLNA 対応機器で取り扱えない形式の可能性があります。 →ご利用のDLNA 対応機器の取扱説明書をご確認ください。
携帯電話から送信したデータを本商品の赤外線機能で受信できない	<ul style="list-style-type: none"> ●USB 機器が接続されていない可能性があります。 →USB 機器が正常に接続されているか確認してください。 ●携帯電話と本商品の距離や角度が適切でない可能性があります。 →携帯電話と本商品の距離や角度を確認してください。 (●7-11 ページ)

症 状	原因と対策
プリントサーバから印刷できない	<ul style="list-style-type: none"> ● 設定方法が誤っている可能性があります。 →「Web 設定」の「詳細設定」－「プリントサーバ設定」でプリントサーバ機能を「使用する」にチェックしてください。 ● ポート名がパソコンに正しく設定されていない可能性があります。 →ポート名にサーバ名が正しく入力されているか確認してください。サーバ名は「Web 設定」の「詳細設定」－「ファイルサーバ設定」－「ファイルサーバ共通設定」で確認してください。
写真共有機能関連	
テレビのブラウザに写真共有機能のトップ画面が表示されない	<ul style="list-style-type: none"> ● テレビの設定方法が間違っている可能性があります。 →ご利用になるテレビの取扱説明書を参照し、「IP アドレスを自動取得する」または「DHCP サーバを参照する」に設定してください。 →ご利用になるテレビの取扱説明書を参照し、「JavaScript™」を有効に設定してください。 ● 「Web 設定」の「詳細設定」－「DHCPv4 サーバ設定」の「DHCPv4 サーバ機能」が「使用する」に設定されているか確認してください。 ● 本商品の電源を入れた直後には、本機能を利用できない場合があります。 →しばらくたってから再度実行してください。
写真が送信できない	<ul style="list-style-type: none"> ● コンテンツが本商品で取り扱えない形式の可能性があります。 →送信できるファイル形式はJPEG です。（プログレッシブJPEG は非対応です。） ● 設定方法が誤っている可能性があります。 →「送信」をクリックする前に、あらかじめ写真を送信したい相手と通話を開始してください。 ● 1 回の通話で送受信できる写真の枚数制限を超えている可能性があります。 →1 回の通話で送受信できる写真は 1 枚ずつ 3 枚までです。4 枚以上の写真を送受信する場合は、一度通話を終了し電話をかけ直してからご利用ください。 ● 写真が表示されないときは、写真のファイル名を短くすると表示される場合があります。
写真が受信できない	<ul style="list-style-type: none"> ● コンテンツが本商品で取り扱えない形式の可能性があります。 →受信できるファイル形式はJPEG です。（プログレッシブJPEG は非対応です。） ● 設定方法が誤っている可能性があります。 →写真を受信する前にあらかじめ写真を送信してほしい相手と通話を開始してください。 ● 1 回の通話で送受信できる写真の枚数制限を超えている可能性があります。 →1 回の通話で送受信できる写真は 1 枚ずつ 3 枚までです。4 枚以上の写真を送受信する場合は、一度通話を終了し電話をかけ直してからご利用ください。
その他	
他の対策を実施しても改善が見られない	<ul style="list-style-type: none"> ● 電源アダプタ（電源プラグ）を電源コンセントから抜いた後、10 秒以上たってからもう一度差し込んでください。

11

付録

11-1	パソコンのネットワーク設定	11-2
11-2	ひかり電話用無線IP電話機などの 設定をする	11-7
11-3	設定値の保存・復元	11-8
11-4	本商品の初期化	11-10
11-5	ひかり電話以外のサービスとの 同時利用方法について	11-11
11-6	電話機からの設定一覧	11-14
11-7	用語集	11-17
11-8	索引	11-24
11-9	仕様一覧	11-26

11-1 パソコンのネットワーク設定

■パソコンのネットワーク設定と接続確認

本商品に接続するパソコンのネットワーク設定について説明します。
パソコンが初期状態の場合は、パソコンのネットワーク設定は必要ありません。
本章の設定画面は、DHCP サーバ機能を使用する場合の設定例です。
DHCP サーバ機能は工場出荷時に「有効にする」になっています。

- ・ Windows® 7 / Windows Vista® をご利用の場合
→ 4-3 ページをご覧ください。
- ・ Windows® XP をご利用の場合
→ 11-3 ページをご覧ください。
- ・ Mac OS X をご利用の場合
→ 11-5 ページをご覧ください。

パソコンに設定されている IP アドレスを確認することで、本商品とパソコンの接続を確認します。

本商品の IP アドレスは、初期状態で「192.168.1.1」に設定されています。
IP アドレスを変更する場合は、「機能詳細ガイド」の「Web 設定」の「[詳細設定] - [DHCPv4 サーバ設定]」をご覧ください。

■ Web ブラウザの設定 (Windows® のみ)

Web ブラウザの接続設定を「ダイヤルしない」、「プロキシサーバーを使用しない」に設定します。

- ・ Windows® をご利用の場合
→ 4-5 ページをご覧ください。

■ JavaScript™ の設定確認

Web ブラウザで設定を行うには、JavaScript™ の設定を有効にする必要があります。

- ・ Windows® をご利用の場合
→ 4-6 ページをご覧ください。
- ・ Mac OS X をご利用の場合
→ 11-6 ページをご覧ください。

Windows® XP をご利用の場合

■パソコンのネットワークの設定をする

Windows® XP の設定により表示内容が異なる場合があります。

- 1 [スタート] - [コントロールパネル] を選択する
- 2 [ネットワークとインターネット接続] をクリックし、[ネットワーク接続] をクリックする
- 3 [ローカルエリア接続] アイコンを右クリックし、[プロパティ] をクリックする
- 4 [全般] タブをクリックし、[インターネットプロトコル(TCP/IP)] を選択し、[プロパティ] をクリックする

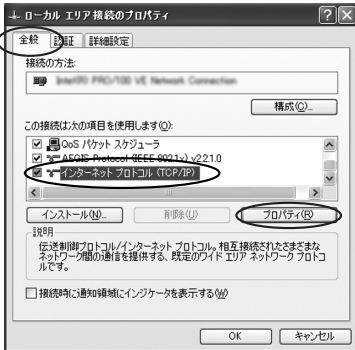

- 5 [IP アドレスを自動的に取得する] と [DNS サーバーのアドレスを自動的に取得する] を選択する



- 6 [OK] をクリックする
 - 7 [OK] または [閉じる] をクリックする
- 以上でパソコンのネットワークの設定は完了です。

 お知らせ

- 本書では、Windows® XP の通常表示モード(カテゴリー表示)を前提に記載しています。

■ IP アドレスの確認ーパソコンとの接続を確認する

1 本商品背面の LINK ランプが緑点灯していることを確認する

2 パソコンの [スタート] – [すべてのプログラム] – [アクセサリ] – [コマンドプロンプト] を実行する

3 [コマンドプロンプト] の画面が表示されたら、
「ipconfig /renew」と入力し、
[Enter] キーを押す

4 [Ethernet adapter ローカル エリア接続:] が表示され、IP アドレス (IP Address) が [192.168.1.xxx] になっていることを確認する (xxx は 2～254 の数字です)



```
コマンドプロンプト
C:\>ipconfig /renew
Windows IP Configuration

Ethernet adapter ローカル エリア接続:

    Connection-specific DNS Suffix . . . : 192.168.1.2
    IP Address . . . . . : 192.168.1.2
    Subnet Mask . . . . . : 255.255.255.0
    Default Gateway . . . . . : 192.168.1.1

C:\>
```

5 「exit」と入力し、[Enter] キーを押す

Mac OS X をご利用の場合

■ パソコンのネットワークの設定をする

Mac OS X の設定により、表示内容が異なる場合があります。

- 1 アップルメニューの [システム環境設定] を開き、[ネットワーク] アイコンを選択する
- 2 [Ethernet] を選択し、[構成] を [DHCP サーバを使用] にする
- 3 [DNS サーバ] と [検索ドメイン] を空白にして、[詳細] をクリックする



- 4 [TCP/IP] タブをクリックし、[DHCP クライアント ID] を空白にして、[OK] をクリックする



- 5 [適用] をクリックし、ウィンドウを閉じる

■ IP アドレスの確認 – パソコンとの接続を確認する

- 1 本商品背面の LINK ランプが緑点灯していることを確認する
- 2 アップルメニューから [システム環境設定] を開き、[ネットワーク] アイコンを選択する
- 3 [Ethernet] を選択し、IP アドレスが [192.168.1.xxx] になっていることを確認する (xxx は 2~254 の数字です)



- 4 ウィンドウを閉じる

JavaScript™ の設定をする (Mac OS X)

Web ブラウザで設定を行うには JavaScript™ の設定を有効にする必要があります。以下は Mac OS X をご利用の場合です。Windows® をご利用の場合は、「JavaScript™ の設定をする (Windows® 共通)」(←4-6 ページ)を参照してください。

※Web ブラウザの設定で、本商品の機器設定用パスワードの設定ができないことがあります。設定ができない場合は、以下の手順で JavaScript™ を「有効にする」に設定してください。

以下は、Mac OS X で Safari を使用している場合の例です。

1 Safari を起動する

2 メニューバーの [Safari] -
[環境設定...] をクリックし、環境
設定ウィンドウを表示する

3 [セキュリティ] をクリックする

4 [JavaScript を有効にする]
にチェックを入れる

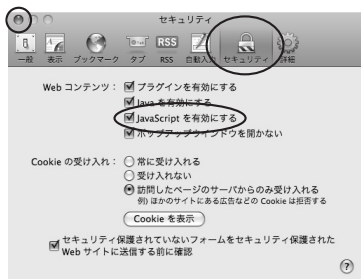

5 [閉じる] をクリックして環境設定ウィ
ンドウを閉じる

6 メニューバーの [Safari] から
[Safari を終了] をクリックし、
Safari を終了させる

ひかり電話用無線 IP 電話機などの 設定をする

本商品の無線 LAN の設定情報を作成し、ひかり電話に対応したひかり電話用無線 IP 電話機などの無線 LAN の設定を行う際にご利用になれます。詳細は、フレッツ光を新規にお申し込みいただいた際にお送りしている冊子「超カンタン設定ガイド」をご参照ください。

11-3 設定値の保存・復元

「Web 設定」で現在の本商品の設定内容をファイルに保存および復元できます。設定内容をパソコンのハードディスクにバックアップファイルとして保存しておく、保存済みのバックアップファイルから本商品に設定内容を復元することも可能です。

設定値の保存

※「設定値の復元」を行うとき、その設定値の保存時に設定されていた機器設定用パスワード（☛4-8 ページ）が必要となります。機器設定用パスワードはお客様にて厳重に管理してください。

1 「Web 設定」ページ「http://ntt.setup/」もしくは本商品の IP アドレス（http://192.168.1.1/ ※工場出荷時の場合）を開く

2 メニューの【メンテナンス】－【設定値の保存&復元】を選択する

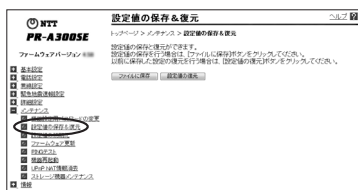

3 【ファイルに保存】をクリックし、【保存】をクリックする

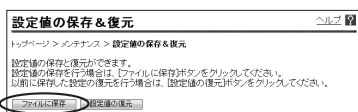

4 ファイルの保存先を指定し、【保存】をクリックする

5 「ダウンロード完了」画面が表示された場合は、【閉じる】をクリックする

設定値の復元

1 「Web 設定」ページ「http://ntt.setup/」もしくは本商品の IP アドレス（http://192.168.1.1/ ※工場出荷時の場合）を開く

2 メニューの【メンテナンス】－【設定値の保存&復元】を選択する

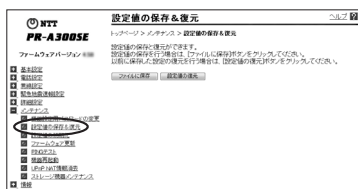

3

【設定値の復元】をクリックする

設定値の保存 & 復元

トップページ > メンテナンス > 設定値の保存 & 復元

設定値の保存と復元ができます。
設定値の保存を行う場合は、「ファイル」に保存ボタンをクリックしてください。
以前に保存した設定の復元を行う場合は、「設定値の復元」ボタンをクリックしてください。

ファイルを選択

4

【参照】をクリックし、設定内容を保存したファイルを指定する

設定値の復元

トップページ > メンテナンス > 設定値の保存 & 復元 > 設定値の復元

通信中に復元実行ボタンをクリックした場合、通信が切断される場合があります。

設定ファイルの内容を読み込みます。復元実行時に現在の設定は破棄されます。
設定値が保存されたファイルを選択してください。

設定ファイルのファイル名とディレクトリ名には、
半角英字及び半角カタカナが使用できません。

設定ファイル

パスワード

5

【開く】をクリックする

6

【復元実行】をクリックする

設定値の復元

トップページ > メンテナンス > 設定値の保存 & 復元 > 設定値の復元

通信中に【復元実行】ボタンをクリックした場合、通信が切断される場合があります。

設定ファイルの内容を読み込みます。復元実行時に現在の設定は破棄されます。
設定値が保存されたファイルを選択してください。

設定ファイルのファイル名とディレクトリ名には、
半角英字及び半角カタカナが使用できません。

設定ファイル

パスワード



「Web 設定」画面に「設定値の復元が実施できません。」と表示された場合は、パスワードが間違っている可能性があります。

「設定値の復元」には、「設定値の保存」を行ったときの機器設定用パスワードが必要です。パスワード入力欄には、初期値として現在設定されている機器設定用パスワードが入力されていますので、保存時の機器設定用パスワードを入力し直してから、【復元実行】をクリックしてください。

7

【OK】をクリックする

STOP

お願い

- 設定内容を保存したファイルを指定した後に [Enter] キーを押すと、すぐに復元が実行される場合があります。
ファイルを指定した後は [Enter] キーを押さずに、【復元実行】をクリックしてください。



お知らせ

- ご契約の電話番号が変更・追加・削除になった場合、変更・追加・削除以前に保存した設定ファイルは使用しないでください。設定内容が正しく復元できない場合があります。
- 機器設定用パスワードは復元されません。
- 以下の設定値は復元されない場合があります。復元の操作後に必ず設定内容を確認してください。
 - ・ 無線ネットワーク名 (SSID)
 - ・ 事前共有キー (PSK)
 - ・ WEP キー
 - ・ 無線ネットワーク名 (SSID) の隠蔽 (ANY 接続拒否)
 - ・ ファームウェア更新種別
- お客様のご利用環境によっては設定値の保存・復元の際には時間がかかる場合があります。

11

付録

11-4 本商品の初期化

初期化とは、本商品に設定した内容を消去して、工場出荷状態に戻すことをいいます。

本商品が正常に動作しない場合や今までとは異なる回線に接続し直す場合、または機器設定用パスワードを忘れたり、IP アドレスを間違えたりして本商品にアクセスできなくなった場合には、本商品を初期化し、はじめから設定をやり直すことをお勧めします。「Web 設定」で初期化することもできます。詳細は、「機能詳細ガイド」の「Web 設定」の【メンテナンス】－【設定値の初期化】をご覧ください。一度初期化すると、それまでに設定した値はすべて消去され、工場出荷状態に戻りますのでご注意ください。

ひかり電話に関する設定もすべて消去されます。初期化後、本商品が起動すると、再度ひかり電話の自動設定が行われます。ひかり電話の利用が可能になると登録ランプ、ひかり電話ランプが緑点灯します。ランプの状態を確認してください。

■ 設定初期化について

本商品の初期化は、下記の手順で行います。

- 1 一度本商品の電源アダプタ（電源プラグ）を電源コンセントから抜く
- 2 本商品背面の初期化スイッチを押した状態で電源アダプタ（電源プラグ）を差し込む（アラームランプが消灯するまで初期化スイッチを押し続ける）
起動後、初期状態ランプが橙点灯、登録ランプが緑点滅または緑点灯になれば、初期化完了です。

※初期化が完了するまで本商品の電源アダプタは絶対に抜かないでください。
故障の原因となることがあります。



お知らせ

- 本商品に設定する接続先ユーザ名や接続パスワードは重要な個人情報です。情報を盗まれると悪用される可能性がありますので、情報の管理には十分お気をつけください。本商品を当社に返却される場合は、必ず初期化を行い、設定された情報を消去してください。
- 一度初期化すると、それまでに設定した値はすべて消去され、工場出荷状態に戻ります。設定内容をパソコンのハードディスクにバックアップファイルとして保存しておくことをお勧めします。「11-3 設定値の保存・復元」（●11-8 ページ）を参照してください。

ひかり電話以外のサービスとの同時利用方法について

「フレッツVPN」※との同時利用方法について

「フレッツ・グループアクセス」を同時にご利用いただく場合、または「フレッツ・オフィス」、「フレッツ・アクセスポート」、「フレッツ・VPNゲート」、「フレッツ・VPNワイド」に同時に接続する場合、下記の接続構成であればご利用可能です。ただし、ご利用上の注意事項がありますのでご確認ください。

※「フレッツのIP-VPNサービス」とはBフレッツでご利用のお客専用サービスの、「フレッツ・グループアクセス」、「フレッツ・オフィス」、「フレッツ・アクセスポート」および、フレッツ光ネクストでご利用のお客専用サービスの「フレッツ・VPNゲート」、「フレッツ・VPNワイド」の総称です。

「フレッツVPN」では、セキュリティの高い拠点間通信をサービスコンセプトとしており、1台のルーター・パソコンでVPN接続とインターネット接続を同時に利用しないことを推奨しておりますので、ひかり電話をご利用の場合は、以下の接続設定を行ってください。

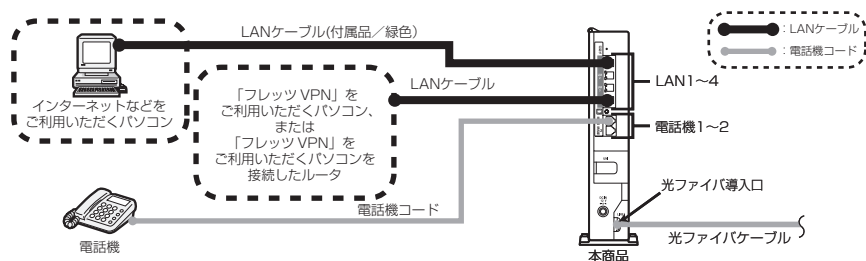

◆接続設定について

① 「フレッツVPN」の接続設定を行う

【1台のパソコンで「フレッツVPN」をご利用の場合】

「フレッツVPN」をご利用いただくパソコンに接続先を設定してください。

【複数台のパソコンで「フレッツVPN」をご利用の場合】

「フレッツVPN」の接続先を設定したブロードバンドルーターを、本商品の下部（LANポート）に接続し、そのブロードバンドルーター下部（LANポート）に「フレッツVPN」ご利用のパソコンを接続してください。

② インターネットなどの接続設定を行う

Webブラウザの設定画面から、本商品に接続先を設定してください。

【ご利用上の注意事項】

- ・本商品は初期設定時には「PPPoEブリッジ」が「使用する」設定となっておりますので、本機能の設定変更は行わないでください。
- ・セッション数の上限は、お客様のご契約状況により異なります。

050IP 電話との同時利用方法について

ひかり電話と 050IP 電話サービスを同時にご利用いただく場合

プロバイダが提供する IP 電話サービス（050 番号を利用する IP 電話サービス。以下、「050IP 電話」と略します）とひかり電話を同時利用する場合、下記の接続構成であればご利用可能です。ただし、ご利用上の注意事項がありますので、必ず次ページの内容をご確認ください。

① IP 電話アダプタをご利用の場合

機器構成 1 - ①

※ IP 電話アダプタ（VoIP アダプタ）、IP 電話ルータ（Web Caster V130）と本商品を下記の機器構成で接続した場合のみ動作確認を行っております。それ以外の機器構成でのご利用は推奨しません。

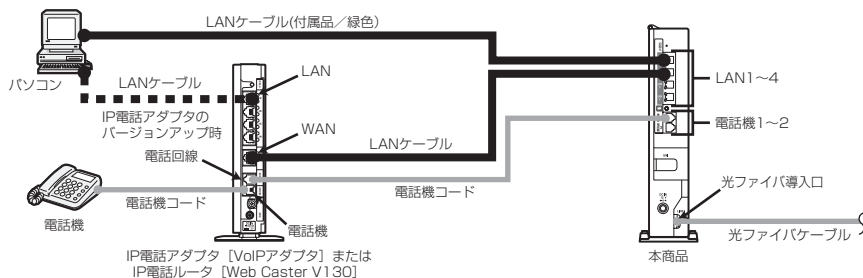

② IP 電話ルータ・IP 電話対応セキュリティルータをご利用の場合

機器構成 1 - ②

※ IP 電話ルータ（Web Caster V100 / V110 / V120 / V130）、IP 電話対応セキュリティルータ（Web Caster X400V）と本商品を下記の機器構成で接続した場合のみ動作確認を行っております。それ以外の機器構成でのご利用は推奨しません。

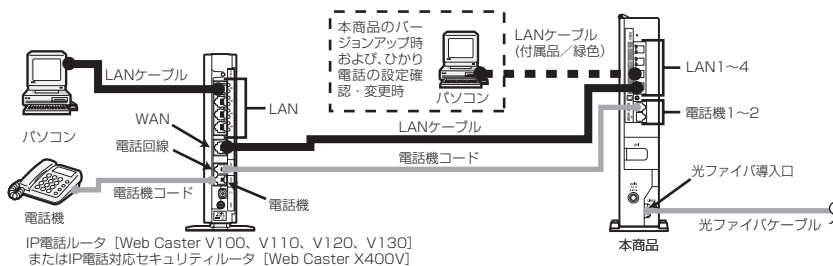

【ご利用上の注意事項】

前ページの構成でひかり電話と050IP電話をご利用いただく場合、以下の点にご注意ください。

ご利用の機器構成ごとにご注意いただく事項が異なりますので、下記「対象となる機器構成」欄にてご利用の機器構成をご確認いただき、「★」が記載されている場合に該当する注意事項をご確認ください。

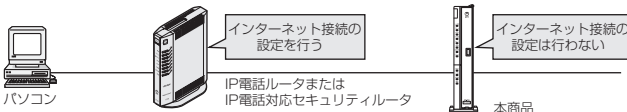
対象となる機器構成		注意事項
1-①	1-②	
	★	<p>(1) インターネット接続の設定方法に注意してください。</p> <p>インターネット接続の設定（プロバイダから提供される接続先ユーザ名・接続パスワードなど）は、IP電話ルータまたはIP電話対応セキュリティルータにて行ってください。本商品には設定しないでください。</p>  <p>※ インターネット接続の方法は、IP電話ルータまたはIP電話対応セキュリティルータの設定ガイドをご覧ください。</p> <p>※ パソコンはIP電話ルータまたはIP電話対応セキュリティルータに接続してください。(本商品に接続したパソコンからはインターネットに接続できません。)</p>
★	★	<p>(2) 本商品の「バージョンアップお知らせ機能」の一部をご利用いただくことができません。</p> <p>050IP電話と同時利用する場合は、電話機から本商品のバージョンアップ通知音は聞こえません。IP電話アダプタおよびIP電話ルータ/IP電話対応セキュリティルータのファームウェアのバージョンアップお知らせのみとなります。</p> <p>本商品の「ファームウェア更新種別」を「自動更新」に設定するなどしてバージョンアップを実施することをお勧めします。</p> <p>※ 1-①の機器構成の場合、IP電話アダプタのファームウェア更新があるときは、更新作業時のみIP電話アダプタにパソコンをつなぎ替えてください。(図の点線部の構成)</p> <p>※ 1-②の機器構成の場合、パソコンからバージョンアップするときは更新作業時のみ本商品にパソコンをつなぎ替えてください。(図の点線部の構成)</p>
★	★	<p>(3) 「ひかり電話」と「050IP電話」の使い分けにご注意ください。(050IP電話ご利用時)</p> <p>050IP電話で接続できない番号(110・119など)以外は、すべて050IP電話での発信となります。「ひかり電話」からの発信をご希望の場合は、相手先電話番号の前に「0000」をダイヤルして発信してください。その他の050IP電話ご利用上の注意については、IP電話アダプタおよびIP電話ルータ/IP電話対応セキュリティルータの取扱説明書などをご確認ください。(「加入電話」と記載されている部分を「ひかり電話」と読み替えてください。)</p>
	★	<p>(4) 本商品の「PPPoEブリッジ」の設定変更は行わないでください。</p> <p>本商品は、初期設定時に「PPPoEブリッジ」が「使用する」設定となっております。本機能の設定変更は行わないでください。</p>
★		<p>(5) 本商品の「UPnP機能」の設定変更は行わないでください。</p> <p>本商品は、初期設定時に「UPnP機能」が「使用する」設定となっております。前ページの機器構成1-①にてご利用いただく場合は、本機能の設定変更は行わないでください。</p>

11-6 電話機からの設定一覧

電話機から設定する場合の機能番号一覧を紹介します。
本機能をご利用いただくためには、ひかり電話サービスのご契約が必要です。

【ひかり電話の設定】

電話機からひかり電話の設定ができます。

●ひかり電話共通設定

機能番号	設定項目	機能番号	設定値・設定内容	操作終了
00	音声優先モード * * * 9 0 * 0 0 *		①：使用しない	ⓂⓂ
			②：優先	
			③：最優先	
01	優先着信ポート * * * 9 0 * 0 1 *		①：電話機 1 ポート	ⓂⓂ
			②：電話機 2 ポート	
			③：無効	
02	アナログポート無効化 * * * 9 0 * 0 2 *		①：この設定を行う電話機と異なる電話機ポートを利用できなくする	ⓂⓂ
			②：電話機 1、2 ポート共に利用可能とする	
03	コールバック機能 * * * 9 0 * 0 3 *		①：使用する	ⓂⓂ
			②：使用しない	
04	コールバック着信許可番号 * * * 9 0 * 0 4 * * * * 9 0 * 0 4 *		⑨⑨：コールバック着信許可番号の初期化	ⓂⓂ
			(コールバック着信許可番号)	

●内線設定（アナログ端末）

機能番号	設定項目	ポート番号	機能番号	設定値・設定内容	操作終了
91	ナンバー・ディスプレイ * * * 9 9 1 または 2 * 9 1 *			①：使用する	ⓂⓂ
				②：使用しない	
92	モデムダイヤルイン * * * 9 9 1 または 2 * 9 2 *			①：使用する	ⓂⓂ
				②：使用しない	
93	割込音通知 * * * 9 9 1 または 2 * 9 3 *			①：使用する	ⓂⓂ
				②：使用しない	
94	着信番号 * * * 9 9 1 または 2 * 9 4 *			(着信番号)	ⓂⓂ
95	指定着信機能 * * * 9 9 1 または 2 * 9 5 *			(着信番号) * (指定着信番号)	ⓂⓂ
96	キャッチホン・ディスプレイ * * * 9 9 1 または 2 * 9 6 *			①：使用する	ⓂⓂ
				②：使用しない	

機能番号	設定項目	ポート番号	※ 機能番号 ※	設定値・設定内容	操作終了
97	ダイヤル桁間タイマ			④ : 4秒	Ⓜ Ⓜ
	※※※⑨⑨① または ② ※ ⑨⑦ ※			⑤ : 5秒	
				⑥ : 6秒	
				⑦ : 7秒	
				⑧ : 8秒	
98	エコー・キャンセラ			① : 使用する	Ⓜ Ⓜ
	※※※⑨⑨① または ② ※ ⑨⑧ ※			② : 使用しない	
00	通知番号			(通知番号)	Ⓜ Ⓜ
01	内線番号			(内線番号)	Ⓜ Ⓜ
	※※※⑨⑨① または ② ※ ⑦① ※				
02	着信音選択			(着信番号) ※	Ⓜ Ⓜ
	※※※⑨⑨① または ② ※ ⑦② ※				

【バージョンアップの設定】

バージョンアップのお知らせ機能を利用してバージョンアップすることができます。

●ファームウェア更新種別を設定する

機能番号	設定項目	更新種別	※	設定値・設定内容	操作終了
-	自動更新			① ① ~ ② ③ の2桁 (24時間を2桁で入力します。)	Ⓜ Ⓜ
	※※※⑧⑧	② : 一定量データ 通信監視有効	※		
		③ : 一定量データ 通信監視無効	※		
-	手動更新			① : 再起動更新「有効」	Ⓜ Ⓜ
	※※※⑧⑧	⑨ : 手動更新	※	② : 再起動更新「無効」	

●バージョンアップ方法（「手動更新」の場合）

機能番号	設定項目	設定値・設定内容	操作終了
-	バージョンアップ	-	-
	※※※①①		

【無線 LAN の設定】

電話機から無線 LAN の設定を変更することができます。

〈本商品に内蔵の無線機能をご利用の場合〉

機能番号	設定項目	設定値・設定内容	操作終了
-	無線ネットワーク名(SSID)と暗号化設定 ⓧ ⓧ ⓧ ① ② ⓧ	① : SSID-1 の設定	ⓧ ⓧ
		② : SSID-2 の設定	
		③ : SSID-3 の設定	
		④ : SSID-4 の設定	
-	IEEE802.11b+g/11g 設定の無線ネットワーク名(SSID)の隠蔽 (ANY 接続拒否) ⓧ ⓧ ⓧ ① ② ⓧ	① ① : する	ⓧ ⓧ
		① ② : しない	
-	IEEE802.11a 設定の無線ネットワーク名(SSID)の隠蔽 (ANY 接続拒否) ⓧ ⓧ ⓧ ① ② ⓧ	② ① : する	ⓧ ⓧ
		② ② : しない	
-	IEEE802.11b+g/11g 設定の無線 LAN 動作モード ⓧ ⓧ ⓧ ① ② ⓧ	③ ① : IEEE802.11g/IEEE802.11b 互換に設定する	ⓧ ⓧ
		③ ② : IEEE802.11g 固定にする	
-	IEEE802.11a 設定の使用チャンネル範囲 ⓧ ⓧ ⓧ ① ② ⓧ	④ ① : W52 にする	ⓧ ⓧ
		④ ② : W52/W53 にする	
		④ ③ : W52/W53/W56 にする	

〈SC-40NE をご利用の場合〉

機能番号	設定項目	設定値・設定内容	操作終了
-	無線ネットワーク名(SSID)と暗号化設定 ⓧ ⓧ ⓧ ① ② ⓧ	① : SSID-1 の設定	ⓧ ⓧ
		② : SSID-2 の設定	
-	無線ネットワーク名(SSID)の隠蔽 (ANY 接続拒否) ⓧ ⓧ ⓧ ① ② ⓧ	① : する	ⓧ ⓧ
		② : しない	
-	無線 LAN 動作モード ⓧ ⓧ ⓧ ① ② ⓧ	③ : IEEE802.11b/g/n 互換にする	ⓧ ⓧ
		④ : IEEE802.11b/g 互換にする	

●らくらく無線スタート、無線 LAN 簡単接続機能を起動する

機能番号	設定項目	設定値・設定内容	操作終了
-	おまかせモード (らくらく無線スタート&無線 LAN 簡単接続機能) の起動 ⓧ ⓧ ⓧ ① ①	-	-

本書に出てくる通信・ネットワークに関する用語を中心に解説します。さらに詳しくは、「機能詳細ガイド」をご覧ください。

【アルファベット順】

AES	Advanced Encryption Standard の略。 WPA-PSK ・ WPA2-PSK で使用する暗号化方式の 1 つ。 AES は TKIP や WEP と比べて、より解読されにくいものになっている。
ANY 接続拒否	無線 LAN 端末からの ANY 接続（どの無線 LAN アクセスポイントにも接続できる特殊な SSID）を拒否する機能。
bps	bit per second の略。 通信速度の単位。秒あたりに伝送されるビット数。
CHAP	Challenge Handshake Authentication Protocol の略。 PPP で接続の際にユーザを認証するために利用する認証用プロトコル。PAP と異なり毎回パスワードを元に生成したビット列をネットワーク上でやり取りするため、安全性が高いという特徴がある。 RFC1994 で仕様が公開されている。
DFS	Dynamic Frequency Selection の略。 無線 LAN の通信が気象レーダー等に影響を与えないよう、無線 LAN アクセスポイント側が使用周波数帯を変更する機能。 5GHz 帯の無線 LAN が使用する周波数帯域の一部（IEEE802.11a W53/56）は、既存の各種レーダーが使用する周波数帯域と重複している。この帯域に対応するアクセスポイントは、レーダー等の干渉波を常にモニタし、検出次第、無線 LAN 通信を別のチャンネルに切り替える。
DHCP	Dynamic Host Configuration Protocol の略。 端末装置に対し、動的に IP アドレスやネットマスクなどのネットワーク構成情報を割り当てるための機能。（TCP/IP を使用する端末装置は、固有の IP アドレスを持つ必要がある。）
DHCP クライアント	DHCP サーバにより IP アドレスを割り当てられるネットワーク機器などのこと。
DHCP サーバ	DHCP を用いて IP アドレスなどの設定を配布・管理するネットワーク機器などのこと。
DLNA	Digital Living Network Alliance の略。 家電、モバイル、およびパーソナルコンピュータ産業における異メーカー間の機器の相互接続を容易にするためのガイドラインを作ることを目的とした業界団体。
DMZ	DeMilitarized Zone の略。 不正アクセスを防ぐファイアウォールの内側にあり、外部（WAN 側）とも内部（LAN 側）とも切り離された区域のこと。

DNS	Domain Name Systemの略。 IP アドレスではなく、ドメイン名による伝送経路選択をする機能。
DNS サーバ	ドメイン名と IP アドレスとの対応表を持っており、ドメイン名の問い合わせに IP アドレスを通知するサーバ。
IEEE802.11a	無線 LAN の規格の 1 つ。 5.2GHz、5.3GHz、5.6GHz の周波数帯を利用し、伝送速度は最大 54Mbps。
IEEE802.11b	無線 LAN の規格の 1 つ。 2.4GHz の周波数帯を利用し、伝送速度は最大で 11Mbps。
IEEE802.11g	無線 LAN の規格の 1 つ。 2.4GHz の周波数帯を利用し、伝送速度は最大で 54Mbps。
IEEE802.11n	無線 LAN の規格の 1 つ。 2.4GHz/5GHz の周波数帯域を利用し、伝送速度は最大で 300Mbps。(アンテナ 2 本利用時) 本商品では 2.4GHz のみ利用可能。
IP	Internet Protocol の略。 異なるネットワークの間でパケットの転送を行うための取り決めを表す。
IP アドレス	インターネット接続などの TCP/IP を使ったネットワーク上で、コンピュータなどを識別するためのアドレス。32bit の値を持ち、8bit ずつ 10 進法で表した数値を、ピリオドで区切って表現する。 (例： 192.168.1.10)
IP マスカレード	NAT (IP アドレス変換) 機能の 1 つ。ポート番号を動的に割り当てることにより、1 つの WAN 側 IP アドレスに対して複数の LAN 側端末を接続することが可能となる機能。
IrDA	Infrared Data Association の略。 赤外線を利用した近距離 (1m 以内) の無線データ通信を規格化している規格、またその団体。
LAN	Local Area Network の略。 1 つの建物内などに、複数のパソコンやプリンタなどで構成される小規模なコンピュータネットワーク。
MAC アドレス	ネットワーク上で機器の区別をするためにハードウェア (LAN カードなど) につけられた固有のアドレス。利用者がこのアドレスの値を決めることはできない。
MAC アドレスフィルタリング	無線 LAN 通信において通信が可能な端末を MAC アドレスで指定し、通信を受けたくない無線 LAN 端末などからの通信を防ぐ機能。

ONU	光ファイバ通信で、パソコンなどの端末機器をネットワークに接続するために使用する終端装置。光ファイバを流れてきた信号を対応機器で使用できる信号に変換する機能を持つ。
PAP	Password Authentication Protocolの略。 PPPリンクの接続を確立するときに認証するプロトコル。RFC1334で仕様が公開されている。パスワードによってユーザが偽装かどうか識別する。
PING	端末間の接続が正常に行えるかどうかを試験するプログラム。
PPP	Point to Point Protocolの略。 遠隔地にある2台のコンピュータを接続するためのプロトコル。アナログ回線やINS ネット64回線などを使ってインターネット接続するために使われる。
PPPoE	Point to Point Protocol over Ethernetの略。 ADSLなどの常時接続型サービスで使用されるユーザ認証技術のこと。Ethernet上でダイヤルアップ接続（PPP接続）と同じように利用者の接続先ユーザ名や接続パスワードのチェックを行う。
SIP	Session Initiation Protocolの略。 ひかり電話などに用いられる通話制御プロトコルの1つ。RFC3261で仕様が開示されている。
SPI	Stateful Packet Inspectionの略。 ルータ内を通過するデータを読み取り、内容を判断して動的に使用ポートを開放/閉鎖する機能。
TCP	Transmission Control Protocolの略。 データの転送を制御するプロトコル。送信先に接続してデータ送信する。受信側は受け取ったパケットの到達確認を行い、エラーを訂正する機能を持つので、信頼性の高い通信を実現できる。
TCP/IP	Transmission Control Protocol/Internet Protocolの略。 インターネットやLANで一般的に使われているプロトコル。
TKIP	Temporal Key Integrity Protocolの略。 WPA-PSK・WPA2-PSKで使用される暗号化方式の1つ。TKIPは、WEPでも使用されているRC4という暗号化アルゴリズムを採用している。
UPnP	Universal Plug and Playの略。 パソコンや周辺機器、AV機器、電話、家電製品などの機器をネットワークを通じて接続し、相互に機能を提供しあうための技術仕様のこと。

USB	Universal Serial Bus の略。 キーボードやマウス、モデムなどの周辺機器とパソコンを結ぶデータ伝送路の規格。
VoIP	Voice over Internet Protocol の略。 インターネットやイントラネットのような IP ネットワーク上で音声通話を実現する技術のことを指す。 社内 LAN を使った内線電話やインターネット電話などに応用される。
VPN	Virtual Private Network の略。 インターネットを経由するにもかかわらず、拠点間を相互接続し、安全な通信を可能にするセキュリティ技術によって構築された、仮想プライベートネットワークのこと。
WAN	Wide Area Network の略。 地理的に離れた地点にあるパソコン同士を電話回線や専用回線で接続し、データをやり取りするネットワーク。
Web ブラウザ	Internet Explorer® などのホームページを見るためのアプリケーション。
WEP	Wired Equivalent Privacy の略。 ユーザが指定した任意の文字列 (WEP キー) を本商品と無線 LAN 端末に登録することによって、WEP キーが一致した場合のみ通信できるようになる。
WEP キー	WEP で用いられる秘密の鍵。送信者と受信者は同じ鍵を登録した上で通信を行う。
WPA	Wi-Fi Protected Access の略。 通信暗号化方法「WEP」に置き換わる、より強固な暗号化方法。
WPA2	Wi-Fi Protected Access2 の略。 WPA の新バージョンで、AES 暗号化に対応した WPA より強固な暗号化方法。
WPA-PSK/WPA2-PSK	Wi-Fi Protected Access Pre-Shared Key/Wi-Fi Protected Access2 Pre-Shared Key の略。 WPA/WPA2 セキュリティ設定の認証方式の 1 つ。Pre-Shared Key を使うと、認証サーバを用意しなくても WPA/WPA2 セキュリティ設定を使用できる。 WPA-PSK/WPA2-PSK には、AES や TKIP などの暗号化がある。
W52	IEEE802.11a の無線 LAN 規格で 5.2GHz の周波数帯域を使用する。 チャンネル割り当ては、36、40、44、48ch。 屋外では使用不可。

W53	IEEE802.11aの無線LAN規格で5.3GHzの周波数帯域を使用する。 チャンネル割り当ては、52、56、60、64ch。 屋外では使用不可。
W56	IEEE802.11aの無線LAN規格で5.6GHzの周波数帯域を使用する。 チャンネル割り当ては、100、104、108、112、116、120、124、128、132、136、140ch。 屋外で使用可能。
Xpress™	米国Broadcom社の無線LANのスループットを向上させる機能。
10BASE-T	Ethernetの通信方式の1つ。 10Mbpsの伝送速度を持ち、ツイストペアケーブルを使用する。
100BASE-TX	Ethernetの通信方式の1つ。 100Mbpsの伝送速度を持ち、ツイストペアケーブルを使用する。
1000BASE-T	Ethernetの通信方式の1つ。 1Gbps(1000Mbps)の伝送速度を持ち、ツイストペアケーブルを使用する。

【あいうえお順】

【あ行】

イーサネット (Ethernet)	LANの通信方式。10BASE-T、100BASE-TX、1000BASE-Tなどの規格がある。
インフラストラクチャ通信	無線LAN端末から無線LANアクセスポイントを経由して行う無線LANの通信。
エコー・キャンセラ	自分側の音声が入話相手側の音声入力機器に拾われて反響やハウリングが起きるのを防止する機能。

【か行】

クライアント	LANなどを構成するコンピュータの中で、主にサーバからの資源やサービス(ファイル/データベース/メール/プリンタなど)を受けるコンピュータ。
グローバルIPアドレス	インターネット上の通信相手者を特定するのに使用されるIPアドレスの種類の一つ。 このアドレスは、インターネット上で重複することは許されていない。
ゲートウェイ	プロトコルの異なるLAN同士やLANとWANとを接続する装置。

【さ行】

サーバ

LANなどを構成するコンピュータの中で、主にクライアントに資源やサービス（ファイル/データベース/メール/プリンタなど）を提供するコンピュータ。
インターネット上では、Webサーバがホームページを提供する。

サービス情報サイト

フレッツサービスをご利用のお客様専用のサイト。

サブネット

大きなネットワークを複数の小さなネットワークに分割して管理する際の管理単位となる小さなネットワーク。IPアドレスは、所属するサブネットのアドレス（ネットワークアドレス）と、サブネット内での端末のアドレス（ホストアドレス）から構成されており、ネットワークアドレスが上位何ビットかをサブネットマスク（ネットマスク）で指定する。

自動設定

本商品が、電源投入時にひかり電話網に設置されている自動設定サーバから本商品の初期設定情報を取得し、初期設定する機能。

自動設定サーバ

本商品の初期設定情報を管理するひかり電話網に設置されたサーバ。

静的IPマスカレード

IPマスカレード使用時に、設定したポート番号の動的な変換を行わないようにする機能で、LAN側の端末を特定する。ネットワークゲームを行うときなどに使用する。

セッション

コンピュータネットワークなどで確立された通信。

【た行】

チャンネル

無線通信では、使用する周波数帯域を分割して、それぞれの帯域で異なる通信を行うことができる。チャンネルとは、その分割された個々の周波数帯域のこと。複数の無線LANを狭いエリアで同時使用する場合は、それぞれに異なる周波数を割り当てないと、無線干渉が発生して、通信速度が遅くなる場合がある。その場合、なるべく各チャンネル同士の帯域が重ならないような使用を推奨する。

ドメイン

「領地」を意味し、ネットワーク関連では各ネットワークにおけるひとまとまりの管理単位。

【は行】

パスワード

コンピュータ・システムの安全性や信頼性を維持するために利用される、数字や文字列による符号。
パスワードを設定する際は、名詞や単純な数字、文字は避け、文字、数字、記号を組み合わせて設定することや、定期的にパスワードを変更することが望ましい。

ひかり電話	NTT 東日本／NTT 西日本提供の IP 電話サービス。
ファームウェア	本商品を動作させるためのソフトウェア。
ファイアウォール	外部からの不正なアクセスを防ぐためのシステム。 LAN とインターネットの間で不正なアクセスの検出や遮断を実現している。
プロキシサーバ	各装置からプロトコルメッセージを受け取り、相手先に代理送信することにより装置間の通信を確立させるサーバ。
プロトコル	通信規約。システム（コンピュータやネットワーク）同士が正しく通信できるようにするための約束ごと。
プロバイダ	インターネットの接続サービスを提供している事業者。
ポートセパレート	暗号化方式を WEP または暗号化なしで設定している無線 LAN 端末から、本商品の「Web 設定」へのアクセスならびに本商品の LAN 側に接続されている端末へのアクセスを制限する機能。
ポート番号	TCP/IP において、ユーザやアプリケーションなどを識別するために利用する番号。

【ま行】

マルチセッション	コンピュータネットワークなどで同時に複数確立された通信。
無線 LAN アクセスポイント	有線 LAN とインフラストラクチャ通信に設定した無線 LAN 端末との通信の中継や、無線 LAN 端末同士の通信の管理を行う。
無線ネットワーク名 (SSID)	SSID は Service Set Identifier の略。 無線通信する端末を論理的にグループ分けするための識別子。 単一の無線ネットワークに属する端末には、すべて同じ無線ネットワーク名 (SSID) を設定して使用する。

【ら行】



らくらく無線スタート	無線 LAN アクセスポイントとゲーム機などとの無線 LAN 設定を電話機やパソコン、らくらくスタートボタンから簡単に行うことができる機能。
ルータ	複数のネットワークを相互に接続し、データの転送先や経路を選択する装置。
ルーティング	パケットを宛先に届けるための経路を選択する機能。

 の付いている用語は「機能詳細ガイド」に記載されています。

【数字】

050IP 電話……………11-12
10/100/1000BASE-T ランプ ……1-9、1-14

【A～Z】

ACT ランプ……………1-6、1-11、3-2
ANY 接続拒否……………5-29、11-17、
IP アドレス……………4-4、11-4、11-5、11-18、

IP アドレスの確認

Mac OS X……………11-5
Windows® 7/Windows Vista® ……4-4
Windows® XP……………11-4

IP マスカレード……………11-18、

JavaScript™……………4-6、11-6

LAN ケーブル……………1-2、1-3

LAN ポート……………1-9、1-14、11-26

パソコンの LAN ポート……………1-16

LINK ランプ……………1-9、1-14

ONU……………11-19

PPP ランプ……………1-6、1-11

PR-A300SE 機能設定ガイド

……………24、25、1-2、1-3

PSK……………5-31

TKIP……………11-19

UNI ポート……………1-9、1-14

UNI ランプ……………1-6、1-7、1-11、1-12、3-2

UPnP……………11-19、

USB 機器……………1-5、7-1、7-2

USB ポート ……1-6、1-8、1-11、1-13、7-2

VPN パスルー……………

WAN → LAN 中継機能……………

Web 設定……………4-8、

Web ブラウザ……………1-16、4-5、11-20

WEP……………5-31、11-20、

WPA-PSK/WPA2-PSK……………11-20

WPA-PSK(TKIP)……………5-31、

【あ行】

アラームランプ ……1-6、1-8、1-11、1-13

一斉着信……………3-13

映像出力ランプ……………1-11、1-12

お客様サポート……………裏表紙

オプションランプ…1-6、1-7、1-11、1-12

【か行】

各部の名前……………1-6

壁に取り付ける……………2-3

機器設定用パスワード……………4-8

機能詳細ガイド……………23、24、25

キャッチホン……………3-6

キャッチホン・ディスプレイ……………3-12

クライアント……………11-21、

コールバック機能

……………3-17、3-21、3-30、11-14

故障かな?と思ったら……………10-1

個別着信……………3-13

ご利用開始後のトラブル……………10-7

【さ行】

サーバ……………11-22、

サービス情報サイト……………4-12、11-22

事前共有キー (PSK)……………5-31

指定着信機能……………3-16

写真共有機能……………8-1

仕様一覧……………11-26

初期化……………11-10

初期化スイッチ……………1-9、1-14、11-10

初期状態ランプ…1-6、1-7、1-11、11-26

スタンド……………1-2、1-3、2-2、2-3、2-4

スピーカ……………1-10、1-15

静的 IP マスカレード……………11-22、

静的 NAT……………

赤外線受信機能……………7-11

赤外線ポート……………1-10、1-15、7-11

接続……………2-5

インターネットに～する……………4-11

サービス情報サイトに～する……………4-12

電源を～する……………2-6

電話機を～する……………2-5

本商品とパソコンの～を確認する

……………4-4、11-4、11-5

接続先ユーザ名……………4-9、

接続パスワード……………4-9、

設置する……………2-2

設置に関するトラブル……………10-2

設定一覧……………3-30、11-14

設定する

JavaScript™……………4-6、11-6

Web ブラウザ……………4-5

「Web 設定」で～

……………4-8、5-12、5-18、5-26、

ゲーム機との無線 LAN を～……………5-14

電話機から～……………5-11、5-16、5-23

電話機から無線 LAN 動作モードを…5-29



電話機から無線ネットワーク名 (SSID)

の隠蔽 (ANY 接続拒否) を～ ……5-29

電話機から無線ネットワーク名

(SSID) と暗号化を～……………5-29

電話機からひかり電話を～……………3-28

内線番号	3-11
パソコンからひかり電話を～	3-19
パソコンからネットワークを～	
Mac OS X	11-5
Windows® 7/Windows Vista®	4-3
Windows® XP	11-3
ひかり電話用無線 IP 電話機などを～	11-7
複数の電話機での同時着信や	
使い分けを～	3-34
本商品の設定	4-8
無線 LAN	5-2
無線 LAN カード	5-5
無線 LAN 簡単接続機能	5-9、5-20、 
無線 LAN 簡単セットアップ	
……	1-8、1-13、5-12、5-18、5-26、 
「らくらくスタートボタン」で	
……	5-9、5-14、5-20
設定値	
復元	11-8
保存	11-8
セットの確認	1-2

【た行】

対応 OS の確認	1-16
ダブルチャネル／複数チャネル	3-9
着信鳴り分け	3-13
データ自動コピー機能	7-7
電源アダプタ	1-2、1-3
電源アダプタ端子	1-9、1-14
電源ランプ	
……	1-6、1-7、1-11、1-12、3-2
電子マニュアル	24、25
電話機ポート	1-9、1-14、11-26
同軸ケーブルコネクタ端子	1-14
登録ランプ	
……	1-6、1-8、1-11、1-13、3-2

【な行】

内線通話	3-5
内線転送	3-5
内線番号設定	3-11
ナンバー・ディスプレイ	3-8
認証ランプ	
……	1-6、1-7、1-11、1-12、3-2

【は行】

バージョンアップ	9-1
当社ホームページよりファイルを	
ダウンロードして～する	9-6
バージョンアップお知らせ機能を	
利用して～する	9-3
パケットフィルタリング	
パソコンの準備	1-16

発信者情報（番号）の通知	3-9
光回線ランプ	
……	1-6、1-7、1-11、1-12、3-2
ひかり電話	
受けかた	3-3
かけかた	3-2
接続可否番号一覧	3-4
設定	3-19、3-28、3-34
使いかた	3-2、3-11
電話番号	3-11
発信できるサービス	3-4
ひかり電話以外の	
サービスとの同時利用	11-11
付加サービス	3-6
ひかり電話ランプ	
……	1-6、1-11、2-6、3-2
光ファイバ導入口	1-9、1-14
ファイルサーバ機能	7-4
ファームウェア情報の確認	9-8
フッキング	3-5、3-7
プリントサーバ機能	7-12
フレック VPN	11-11
ポートセパレート	11-23、 

【ま行】

マイナンバー／追加番号	3-10
マルチセッション	11-23、 
無線 LAN カード	1-4、5-4、5-5
設定	5-5
取り付け	5-4
無線 LAN の設定	5-9、5-14、5-20、5-29
無線 LAN ポート	11-26
無線ネットワーク名 (SSID)	
……	5-29、5-31、11-23
メディアサーバ機能	7-10
メディア変更機能	3-18
モデムダイヤルイン	3-14

【や行】

優先着信ポート	3-14
用語集	11-17

【ら行】

らくらくスタートボタン	
……	1-9、1-14、5-9、5-14、5-20
らくらく無線スタート	5-14、11-23
ランプの確認	3-2
ランプ表示	1-6、1-7、1-8、1-9、
1-11、1-12、1-13、1-14、11-27	
ルータ電源ランプ	1-6、1-11、3-2

【わ行】

ワークグループ名	
割込音通知	3-12

11-9 仕様一覧

■ PR-A300SE

■ ハードウェア仕様		
項目		仕様
LAN ポート	インタフェース	1000BASE-T / 100BASE-TX / 10BASE-T (IEEE802.3ab / IEEE802.3u / IEEE802.3) オートネゴシエーション
	コネクタ形状	8ピンモジュラージャック (RJ-45)
	ポート数	4ポート (スイッチングハブ内蔵)
電話機 ポート	コネクタ形状	6ピンモジュラージャック (RJ-11)
	ポート数	2ポート
	供給電圧	約 - 48 V (無負荷時)
USB ポート	インタフェース	USB2.0
	コネクタ形状	Type A
	ポート数	1ポート
無線 LAN ポート※ 1	インタフェース	PC Card Standard (CardBus) Type II 準拠
	スロット数	1スロット
赤外線 ポート	規格	IrDA ver.1.1 (到達距離 1m SIR 115.2kbps/FIR 4Mbps) 準拠
ランプ 表示	ルータ電源ランプ	電源通電時：緑点灯
	アラームランプ	装置障害時：赤点灯 「無線 LAN 簡単セットアップ」設定失敗時：赤点滅 (10 秒間) USB ポート異常検出：赤点滅 (10 秒間) メモ리카ードや USB メモリのデータを外付けハードディスクに コピー失敗：赤点滅 (10 秒間)
	PPP ランプ	1 セッション接続中：緑点灯、2 セッション以上接続中：橙点灯
	ひかり電話 ランプ	ひかり電話利用可能時：緑点灯、 ひかり電話通話中 / 着信中 / 呼び出し中：緑点滅
	ACT ランプ	ひかり電話機能 / ルータ機能利用可能時：緑点灯、 ひかり電話機能 / ルータ機能でデータ通信中：緑点滅
	登録ランプ	ひかり電話設定完了時：緑点灯、 ひかり電話設定中：緑点滅 「無線 LAN 簡単セットアップ」設定中：緑点滅 / 橙点滅、 「無線 LAN 簡単セットアップ」設定完了時：橙点灯 (10 秒間)
	初期状態ランプ	工場出荷状態：橙点灯、IP アドレス重複時：橙点滅
	オプション ランプ	緊急地震速報サービス運用中：橙点灯 緊急地震速報サービス停止中：橙点滅 (遅) 緊急地震速報情報受信：橙点滅 (速) USB 機器接続時：青点滅 (3 回点滅後 2 秒点灯) メモ리카ードや USB メモリのデータを外付けハードディスクに コピー中：青点滅 (速)

※ 1 本商品専用の無線 LAN カード (SC-40NE) のみご利用いただける拡張カードスロットです。

項目		仕様
ランプ表示	認証ランプ	認証状態：緑点灯
	UNIランプ	内蔵のONU機能利用可能時：緑点灯 内蔵のONU機能でデータ通信中：緑点滅
	光回線ランプ	正常状態：緑点灯、装置運用準備中または装置故障：橙点灯 ONU機能のファームウェアのダウンロード中：橙点滅
	電源ランプ	電源通電時：緑点灯、装置故障時：赤点灯 ONU機能のファームウェアのダウンロード完了状態：赤点滅
	映像出力ランプ (PR-A300SE/ GV-ONUの場合のみ)	映像サービス利用可能時：緑点灯、映像機能故障時：赤点灯
操作部	初期化	設定初期化用スイッチ
	らくらくスタート	無線LAN簡単セットアップ用など
筐体外観	縦置き／壁掛け共用型	
動作環境	温度：0～40℃ 湿度：30～80%（結露しないこと）	
外形寸法	46 (W) × 175 (D) × 240 (H) mm以下（突起部分を除く）	
電源	AC100 V (50/60 Hz)	
消費電力	最大 35 W以下（電源アダプタ含む）	
質量	GE-ONUの場合	約 0.75 kg（電源アダプタ含まず）
	GV-ONUの場合	約 0.95 kg（電源アダプタ含まず）
電磁妨害波規格	VCCI クラス B	

■ ソフトウェア仕様		
	項 目	仕 様
ルータ機能	WAN プロトコル	PPPoE (PPP over Ethernet)
	PPP 認証	自動認証 (CHAP/PAP) / CHAP 固定 / PAP 固定
	PPP 接続 / 切断	常時接続 (自動接続) / 要求時接続 (無通信時切断機能あり)
	接続先数	登録 : 5 箇所、同時接続 : 5 箇所
	ルーティング方式	スタティックルーティング (最大 150 件)
	DHCP サーバ機能	あり (最大 253 アドレス割当)
	DNS Proxy 機能	あり
	NAT 機能	IP マスカレード : 最大 4096 セッション、 静的 NAT : 最大 64 アドレス
	静的 IP マスカレード	あり
	ユニバーサルプラグアンドプレイ (UPnP) 機能	あり
	複数固定 IP サービス対応機能	あり
	パケットフィルタ機能	フィルタ種別、送信元 IP アドレス、宛先 IP アドレス、 プロトコル種別、送信元ポート、宛先ポート、方向指定可能、 登録 : 128 件
SPI 機能	TCP タイムアウト、UDP タイムアウト、ICMP タイムアウト設定可能	
ブリッジ機能	ブリッジ対象	PPPoE パケット、IPv6 パケット
VoIP 機能	接続手順	SIP
	音声 CODEC	ITU-T G.711 μ -law
	エコー・キャンセラ	ITU-T G.168
緊急地震速報機能		あり
ファイルサーバ機能		あり
メディアサーバ機能		あり
プリントサーバ機能		あり
設定・保守機能	設定方法	Web ブラウザ、電話機からの設定・保守
	状態表示機能	回線状態、WAN 側 IP アドレス、バージョン情報他
	ログ機能	あり
	設定値の保存・復元機能	ファイルに保存、ファイルからの復元
	ルータ機能のソフトウェアバージョンアップ機能	Web ブラウザを使用、電話機を使用 (※ 1)、自動更新

※ 1 電話機を使用して設定・保守機能をご利用になるためには、ひかり電話サービスのご契約が必要です。

■ ソフトウェア仕様			
項 目	仕 様		
無線 LAN 機能 (本商品に 内蔵の無 線機能 を使用 した 場合)	IEEE802.11a (W52)	周波数帯域/ チャンネル	5.2 GHz 帯 (5150 ~ 5250 MHz) / 36、40、44、48ch
		伝送方式	OFDM (直交周波数分割多重) 方式
		伝送速度 (※ 1)	54/48/36/24/18/12/9/6 Mbps (自動切換)
	IEEE802.11a (W53)	周波数帯域/ チャンネル	5.2 GHz 帯 (5250 ~ 5350 MHz) / 52、56、60、64ch
		伝送方式	OFDM (直交周波数分割多重) 方式
		伝送速度 (※ 1)	54/48/36/24/18/12/9/6 Mbps (自動切換)
	IEEE802.11a (W56)	周波数帯域/ チャンネル	5.2 GHz 帯 (5150 ~ 5250 MHz) / 36、40、44、48ch
		伝送方式	OFDM (直交周波数分割多重) 方式
		伝送速度 (※ 1)	54/48/36/24/18/12/9/6 Mbps (自動切換)
	IEEE802.11b	周波数帯域/ チャンネル	2.4 GHz 帯 (2400 ~ 2484 MHz) / 1 ~ 13ch
		伝送方式	DS-SS (スペクトラム直接拡散) 方式
		伝送速度 (※ 1)	11/5.5/2/1 Mbps (自動切換)
	IEEE802.11g	周波数帯域/ チャンネル	2.4 GHz 帯 (2400 ~ 2484 MHz) / 1 ~ 13ch
		伝送方式	OFDM (直交周波数分割多重) 方式
		伝送速度 (※ 1)	54/48/36/24/18/12/9/6 Mbps (自動切換)
	アンテナ	ダイバーシティ方式 (内蔵)	
	セキュリティ	「SSID」、「WEP(128bit)」、「WEP(64bit)」、「WPA-PSK(TKIP)」、 「WPA-PSK(AES)」、「WPA2-PSK(TKIP)」、 「WPA2-PSK(AES)」、「WPA-PSK/WPA2-PSK(TKIP/AES)」、 無線ネットワーク名 (SSID) の隠蔽 (ANY 接続拒否)、 MAC アドレスフィルタリング、ポートセパレート	

※ 1 本商品と同等の構成を持った機器との通信を行ったときの理論上の最大値であり、実際のデータ転送速度 (実効値) を示すものではありません。

■ ソフトウェア仕様			
項 目		仕 様	
無線 LAN 機能 (拡張カードスロットに無線 LAN カード (SC-40NE) を装着した場合)	IEEE802.11b	周波数帯域／チャンネル	2.4 GHz 帯 (2400 ~ 2484 MHz) / 1 ~ 13ch
		伝送方式	DS-SS (スペクトラム直接拡散) 方式
		伝送速度 (※ 1)	11/5.5/2/1 Mbps (自動切換)
	IEEE802.11g	周波数帯域／チャンネル	2.4 GHz 帯 (2400 ~ 2484 MHz) / 1 ~ 13ch
		伝送方式	OFDM (直交周波数分割多重) 方式
		伝送速度 (※ 1)	54/48/36/24/18/12/9/6 Mbps (自動切換)
	IEEE802.11n	周波数帯域／チャンネル	2.4 GHz 帯 (2400 ~ 2484 MHz) / 1 ~ 13ch
		伝送方式	OFDM (直交周波数分割多重) 方式 MIMO (空間多重) 方式
		伝送速度 (※ 1)	[HT20] 144.4/130/117/104/78/72.2/65/58.5/ 52/39/26/19.5/13/6.5 Mbps [HT40] 300/270/243/216/162/150/135/ 121.5/108/81/54/40.5/27/13.5 Mbps (自動切換)
	アンテナ	ダイバーシティ方式	
	セキュリティ	「SSID」、「WEP(128bit)」、「WEP(64bit)」、「WPA-PSK(TKIP)」、「WPA-PSK(AES)」、「WPA2-PSK(TKIP)」、「WPA2-PSK(AES)」、「WPA-PSK/WPA2-PSK(TKIP/AES)」、無線ネットワーク名 (SSID) の隠蔽 (ANY 接続拒否)、MAC アドレスフィルタリング、ポートセパレート	

※ 1 本商品と同等の構成を持った機器との通信を行ったときの理論上の最大値であり、実際のデータ転送速度 (実効値) を示すものではありません。

MEMO

この取扱説明書は、森林資源保護のため、再生紙を使用しています。

当社ホームページでは、各種商品の最新の情報やバージョンアップサービスなどを提供しています。本商品を最適にご利用いただくために、定期的にご覧いただくことをお勧めします。

当社ホームページ：<http://web116.jp/ced/>

● お客様サポートについて

本商品について、不明な点などがございましたら、以下にお問い合わせください。

- 本商品を利用した基本的なインターネット接続設定について
フレッツ光を新規にお申し込んだ際にお送りしております「設定用CD-ROM」のご利用により、本商品の基本的なインターネット接続設定が簡単に実施可能です。
ご利用には「設定用CD-ROM」が添付された冊子「超カンタン設定ガイド」をご覧ください。
下記までお問い合わせください。

お問い合わせ先： **0120-275466** (10:00～18:00 年中無休)

※携帯電話からご利用の場合

0570-064074 (通話料金がかかります)

※PHS・050IP電話からはご利用いただけません。

- 本商品の詳細なお取扱いに関するお問い合わせ (9:00～17:00)

お問い合わせ先： **0120-970413**

※携帯電話・PHS・050IP電話からご利用の場合

03-5667-7100 (通話料金がかかります)

※年末年始12月29日～1月3日は休業とさせていただきます。

- 故障に関するお問い合わせ (24時間 年中無休)

お問い合わせ先： **0120-000113**

※携帯電話・PHSからも利用可能です。

※17:00～翌日9:00までは、録音にて受付しており順次ご対応いたします。

※故障修理などの対応時間は 9:00～17:00 です。

お問い合わせ時には、フレッツ光を新規にお申し込んだ際にお送りしております「開通のご案内」をご用意ください。
また、インターネット接続の設定をしている場合は、ご契約のプロバイダ資料についても
ご用意ください。
なお、電話番号をお間違えにならないように、ご注意願います。

©2012 NTEAST



本2995-13 (2012.11)

PR-A300SEトリテ